



www.essediservice.it



CATALOGO PRODOTTI 2025



ADDITIVI CARBURANTE

Cetane Plus	
Revisio	
Antialga	
Decongelante Concentrato	
Diesel Filter	
Pulitore Impianto Alimentazione Diesel	
Adb Essedi	
Rigenera Fap - Dpf	
Kit Ercole	
Pulitore Filtro Scarico - 1 litro	
Cetane Plus	
Pulitore Impianto Alimentazione Benzina	
Pulitore Per Carburatori	
Hybrid-Es	
Additivo Lubrificante Detergente Gpl	
Additivo Impianti Gpl	
Detergas	

ADDITIVI OLIO MOTORE

Ulisse	
Oil System Plus	
Trattamenti Olio Motori	
Polifemo - Turafalle	

SBLOCCANTI

Flu-Teck	
Sbloccante Super Penetrante	
Sbloccante Alla Grafite	
Degrippante Per Iniettori	
Schiuma Bioattiva	
Ceramica Spray	

GRASSI E LUBRIFICANTI

Grasso Visco Attivo	
Grasso Al Litio	
Grasso Al Rame Spray	
Grasso Spray Filante	
Grasso Morsetti Batteria	
Grasso Al Rame 1 Kg	
Grasso Al Silicone 1 Kg	
Grasso Al Bisolfuro Di Molibdeno 1 Kg	
Grasso Al Litio	
Olio Pt.f.e.	

6	Pasta Ceramica	
7	Vasellina Spray	24
	Silicone Spray	
	Antiattrito Per Cinture Di Sicurezza	

PRODOTTI DI SERVIZIO

8	Ravvivante Motori	25
9	Disossidante Per Contatti	
	Vaporizzatore Professionale	
	Rilevatore Fughe Gas	27
10	Kit Inferno	
11	Impermeabilizzante Multiuso	
	Cool - Shot Ultra	28
	Turafalle Per Impianti Di Climatizzazione	
12	Articoli Per Climatizzatore	
13	E.dir - Detergente Per Impianti Di Raffreddamento	29
	E.tur - Turafalle Per Impianti Di Raffreddamento	
	Frena Filetti	
	Pasta Nera	30
14	Pasta Grigia	
15	Olio Da Taglio	
	Avviamento Rapido	31
	Assortimento Loctite	
	Pasta Dow Corning	
	Rapidox	32
16	Antigelo Blu	
17	Antigelo Rosso	
	Sabbia Shock	33
18	Deghiacciante Per Parabrezza	
	Liquido Prova Guarnizioni Testata	34
19	Liquido Vasca Ultrasuoni	
	Carbix	35

IGIENIZZANTI

20	Gel Mani	36
21	Sani Protect	
	Sani Alc - Alcool Spray	37
	Eolo	
22	Sani Clima	
	Igienizzante Filtro Abitacolo	38
	Igienizzante Per Abitacoli	

IGIENIZZANTI

Igienizzante Filtro Abitacolo	38
Igienizzante Per Abitacoli	
Igienizzante One Shot	
Profumo Per Auto	39
Fresh Soul - Neutralizzante Odori	

TRATTAMENTI CRISTALLI

Liquido Tergicristalli	40
Liquido No Tergi	
Tergivetro Estivo	

TRATTAMENTI E DETERGENTI

Lucida Cruscottti	41
Nero Gomme Spray	
Detergente Per Cerchi	42
Nero Gomme In Tanica	
Detergente Bicomponente Alcalino	
Lavapezzi	43
Detergente Antimacchia	
Shampoo A Mano	
Pistola Tornado	44
Detergente Per Tappezzeria	
Pulitore Tessuti	46
Detergente Vetri	
Pulitore Universale	

RIGENERA FARI

Kit Polimero Rigenera Proiettori	46
Kit Libralux	
Kit Revilux	47
Riassortimento Protettivo Fanali	
Riassortimento Sgrassante Fanali	
Carta Abrasiva	48

PULIZIA

Crema Lavamani	48
Gel Lavamani All'arancia	49
Sapone Lavamani	
Pasta Lavamani Alla Lanolina	
Salviette Lavamani All'arancia	50
Carta Pura Cellulosa	
Panno Goffrato Super Resistente - Tnt	

Bobina Sky 80 Panno Azzurro In Tnt - Kg. 5	51
Panno In Microfibra Ad Alto Assorbimento	
Carta Igienica	

Sacco Spazzatura	52
------------------	----

VERNICI SPRAY

Vernici Per Paraurti	53
Vernici Multiuso	54
Vernice Nero Alta Temperatura	
Goffrante Per Plastica	55
Trasparente A Rapida Essiccazione	56
Vernice Alluminio Ruote	
Body - Sottoporta Antisasso	57
Protettivo Per Scatolati Neutro	

ZINCANTI

Zinco 96%	58
Zinco Epossidico	

FONDI SPRAY

Fondi Spray	59
-------------	----

RIPARATORI PLASTICA

Utensili Fissaggio Graffette Su Plastica	60
Rapidox	
Bicomponente Riparatore Plastiche	61
Kit Riparatore Plastiche	
Pistola Per Riparatori Plastiche	
Kit Riparazione Vetroresina	62
Extra Spray 1000	63
Aggrappante Per Plastiche	
Pulitore Per Plastiche	

SIGILLANTI E COLLE

Sigillanti Polimerici Per Lamiera	64
Sigillante Polimerico Spruzzabile Low	
Sigillante Polimerico Per Vetri Plus	65
Primer Sigillante Vetri Ms Polimero	
Colla Strutturale	66
Colla Spray	
Gel Bicomponente Per Sensori Pioggia	

SOLLEVATORI E CENTRA FARI

Kit Cianoacrilico
Sigillo
Riparo

ADESIVI

Nastri Biadesivi
Pannelli Insonorizzanti E Pellicole Porte
Rimuovi Adesivi

LAMPADE DA LAVORO

Lampada Scangrip Tower (Senza Batteria)
Connettore Per Uso 220 V Lampada Tower

Lampada 1000 Lumen Ricarica Wireless
Lampada Ricaricabile Pieghevole
Lampada Multifunzione Indossabile

METABO

Smontagomme Metabo 800 Nm
Caricabatterie E 2 Batterie 5,2 Ah
Batteria Metabo 18 Volt 5,2 Ah
Caricabatterie Metabo
Avvitatore Metabo 12 V
Caricabatterie

AIRTEC

Mini Smerigliatrice Angolare
Smerigliatrice Palmare
Avvitatore Ad Aria Airtec 457 1/2
Avvitatore Ad Aria Airtec 458 1/2
Avvitatore Ad Aria Airtec 355 1/2

POSTAZIONI DA LAVORO

Banco Da Lavoro Con Cassetto
Supporto Ad "X"

CARRELLI DA LAVORO

Carrello 3 Piani
Carrello 7 Cassetti 158 Utensili
Carrello 7 Cassetti Vuoto

67	Sollevatore Idraulico 500 Kg_nero	76
	Centra Fari Yazar	
	Centra Fari Argo	
	Copertina Antipolvere	
	Puntatore Laser	
68	Luxometro Digitale	
	Visore A Specchio	
	Sollevatore A Carrello 2,7 Ton	77
	Sollevatore A Carrello 2 Ton Extra Lungo	
	Aspiratore Gas Di Scarico	
69	Doppio Scarico Deviazione A Y	
	Bocchetta In Neoprene Con Filtro	
	Tubo Di Uscita Gas Di Scarico Mt. 6	
70	Tubo Di Uscita Gas Di Scarico Mt. 12	
	Unità Di Aspirazione Olio Motore - 80 Lt	78
	Inductor Basic 1 Kw	
	Pistola Termica A 3 Velocità	

INTEC

	Starter 4.0	80
	I-Starter 6.0	
	Starter Intec 12/24 Volt	
	Avvitatore Power Box Pb 12-M 12 V.	81
	Avvitatore Power Box Bos 12-24 Volt	
	Avvitatore Power Box 12-24 Volt	
	Ctek Carica-Batteria 12 V 10 Amp	82
	Ctek Carica-Batteria 12 V 25 Amp	
	Dispositivo Salva Memorie ObdI	
73	Arrotolatore Nastro Segnaletico	83
	Arrotolatore Tubo Aria 8x12 Mt. 10	
	Arrotolatore Tubo Aria 10x15 Mt. 20	

CAMBIO GOMME

	Sollevatore Gomme Elettrico	84
	Pesi Convergenza Ruote	86
	Riparazione Pneumatici	86
	Pasta Montaggio Pneumatici	
	Etichette Per Pneumatici	

BETA

Carrello Porta Utensili Beta
 Chiavi Combinate A Cricchetto Reversibile
 Chiavi Combinate A Cricchetto Snodate
 Chiavi Combinate Lucide
 Chiavi Combinate Lucide Lunghe
 Chiavi A Forchetta Doppie Lucide
 Set Bussole Cerchi In Lega
 Chiavi A Bussola Poligonale Snodate Doppie
 Porta Inserto Magnetico Per Avvitatori
 Prolunghe Con Attacchi Quadri
 Cricchetti Reversibili 1/4
 Chiavi A Bussola A Mano Poligonale
 Chiavi A Bussola Per Viti A Croce Philips
 Chiavi A Bussola Per Viti Pentalobate
 Chiavi A Bussola Per Viti Pozidriv
 Chiavi A Bussola Per Viti Torx
 Cricchetti Reversibili 1/2
 Chiavi A Bussola A Mano Bocca Esagonale
 Chiavi A Bussola A Mano Lunghe Esagonali
 Chiavi A Bussola A Mano Bocca Poligonale
 Chiavi A Bussola A Mano Lunghe Poligonali
 Chiavi A Bussola Maschio Esagonale
 Chiavi A Bussola Maschio Viti Torx Con Foro
 Chiavi A Bussola Maschio Viti Torx
 Chiavi A Bussola Maschio Xzn
 Chiavi A T Con Bussola Esagonale Snodate
 Chiavi A T Con Bussola Per Viti Torx Snodate
 Chiavi A T Con Maschio Esagonale Snodate
 Inserti Per Viti Torx
 Inserti A Profilo Xzn
 Inserti Per Viti Impronta Ribe
 Giraviti Per Viti A Testa Con Intaglio
 Giravite Per Viti Con Impronta Croce Philips
 Giravite
 Forbici
 Pinza Universale Cromata
 Pinza A Becchi Piatti Cromata
 Pinza A Becchi Mezzotondi Cromata
 Chiave A Bussola Esagonale 3/4
 Chiavi A Bussola Macchina Serie Lunga Sottile
 Chiavi A Bussola Serie Compatta
 Chiavi Maschio Esagonali Piegate
 Chiavi Maschio Torx Piegate

87

88

89

90

91

92

93

94

95

96

97

98

99

100

101

MINUTERIA

Pinza Per Fascette Giunti Omocinetici
 Fascette Band-It
 Fascette Pand-Uit
 Fascette Fiorate
 Collari
 Nastro Inox E Fermagli
 Fascette Stringitubo
 Valigette Con Kit Fascette Stringitubo
 Fascette Stringitubo Aba
 Fascette Nylon Per Cablaggio
 Tuberia
 Tubo In Silicone Rosso
 Boge
 Nastrosil
 Nastri
 Nastro Biadesivo
 Connettori Autostagnanti
 Guaine Termorestringenti
 Mini Fusibili Bilama
 Fusibili Bilama
 Maxifusibili Bilama
 Assortimento Fusibili Mini E Unival
 Terminali Elettrici
 Morsetti A Perforazione D'isolante
 Kit Connettori & Guaine
 Kit Rivestimenti Interni
 Kit Riparazione Cristalli
 Viti Autofilettanti Tv+ Nere
 Viti Autofilettanti Tv+ Nichelate
 Viti Autofilettanti Tv Piatte Nere
 Viti Autoperforanti T/Targa +
 Viti A Testa Esagonale
 Rondelle Piane
 Rondelle Grembialine
 Rondelle Piane In Rame
 Rondelle Tappo Olio
 Dadi Con Falsa Rondella
 Dadi Esagonali
 Dadi Autobloccanti
 Rivetti Alluminio Neri

102

103

104

105

106

107

108

109

110

111

112

113

114

115

116

117

MINUTERIA

Rivetti In Alluminio	
Rivetti Graff	118
Rivetti Gambo E Corpo In Alluminio Apertura A Bulbo	
Assortimento Rivetti In Alluminio	
Supporti Targa Posteriori E Anteriori	119
Fissaggio Supporti Targa	
Punte Trapano Hs	120
Etichetta Tagliando Olio	
Libretto Autovettura	
Bobine Coprivolante	121
Bobine Coprisedili	
Tappetini Salva Moquette	
Dischi Da Taglio	122
Dischi Abrasivi	
Dischi Velcrati	

GUANTI DA LAVORO

Guanti In Nitrile Arancio	123
Guanti In Lattice	124
Guanti In Nitrile Verdi	
Guanti Alto Rischio	
Guanti Maxiflex Endurance Neri	
Guanti In Maglia Poliuretanic	
Guanti Maxiflex Ultimate	
Guanti Maxiflex Endurance	126
Guanti Extra Dot - Spalmato 3/4	
Guanto Nero In Fibra Sintetica Extra Pol	
Guanti In Pelle Fiorata	127
Guanto In Pelle Fiore - Dorso In Crosta	
Guanto Ultranitril	

SCARPE ANTINFORTUNISTICA

Rugby	129
Libeccio	
Panarea	
Fuerteventura	130
Lipari	
Electro	
Petri	131
Yoda	
Hummer	

ABBIGLIAMENTO

T-Shirt Ocean	133
Polo Pora	
Polo Ankara	
Felpa Bari	134
Felpa Pamplona	
Gilet Reporter	
Gilet Kyzil Cofra	135
Tuta Hi-Tec	
Pantaloni Hi-Tech	
Giacca Abrantes Cofra	136
Pantaloni Lunghi Montijo Cofra	
Pantaloni Corti Corrientes Cofra	

RESPIRATORI E FILTRI

Respiratori Ffp3 Classic	137
Respiratori Ffp3 Smart	
Respiratori Ppp2 Nr D	138
Maschere Preassemblate Ff1	
Filtri Particolati	
Accessori Per Semimaschera - Supporti Filtri	139
Custodia Per Semimaschera	
Mascherina Chirurgica	125

INSERTI AURICOLARI

Inserti Auricolari	140
Inserti Auricolari Con Archetto	
Cuffie Auricolari A Padiglione	142

OCCHIALI PROTETTIVI

Gondor	144
Victor	
Terminator Extra	

VALIGETTE PRONTO SOCCORSO

Valigette Pronto Soccorso Max 2 Dipendenti	145
Valigette Pronto Soccorso Più Di 2 Dipendeti	146
Valigette Pronto Soccorso Multi Red	147
Valigette Pronto Soccorso 102/M	148

CETANE PLUS !

La manutenzione dell'impianto di alimentazione Diesel



Pulitore con alto potere di lubrificazione, indicato per motori diesel di vecchia e nuova generazione. La sua speciale lubrificazione previene il grippaggio delle pompe. Previene ed elimina condense di acqua e depositi carboniosi dell'intero impianto di alimentazione.

Elimina le incrostazioni sul flauto e sullo spillo degli iniettori. Riduce la fumosità ottimizzando la resa e i consumi del motore

Il trattamento Cetane Plus garantisce la lubrificazione della pompa ad alta pressione, riducendo la possibilità di formazione di polveri metalliche dovute all'usura.

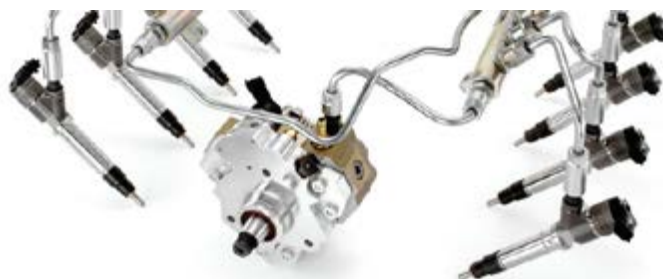
Conf.

300 ml
1 Lt
10 Lt
25 Lt
1 Lt

Cod.

0100.D
0100.D1CETANE
0100.D10
0100.D25
0100.D1D - Additivo Diesel

Ripristinare l'erogazione corretta del carburante attraverso la rimozione delle incrostazioni sullo spillo degli iniettori è **fondamentale per garantire una combustione ottimale e ridurre i consumi.**



Iniettore sporco



Iniettore pulito



Revisio



Revisio è un pulitore concentrato indicato per tutti i motori Diesel tradizionali e Common-Rail con elevata fumosità. Revisio effettua una pulizia energetica sugli iniettori, favorendo una perfetta nebulizzazione del carburante.

Si consiglia l'utilizzo di Revisio prima della Revisione ogni 5000 Km.

Conf.	Cod.
400 ml	0100.AD4

Antialga



Garantisce un'efficace azione contro la proliferazione delle alghe nei serbatoi di vetture diesel e biodiesel. La presenza di alghe nei serbatoi sta diventando un problema ormai molto frequente. L'utilizzo di carburante biodiesel anche nel gasolio commerciale favorisce la proliferazione batterica causando intasamento dei filtri e problematiche ai motori. L'utilizzo del prodotto garantisce un'efficace azione contro queste alghe e la loro proliferazione.

Il prodotto Antialga si miscela bene sia nel carburante diesel che biodiesel. 200 ml sono indicati per serbatoi contenenti fino a 100 lt. di carburante. Consigliato l'uso periodico.

Conf.	Cod.
250 ml	0100.AG
1 lt	0100.AG1
5lt	0100.AG5

Decongelante Concentrato



Scioglie istantaneamente i depositi di paraffina che si formano all'interno del serbatoio e nei condotti del circuito di alimentazione.

Prodotto studiato per consentire un flusso regolare del gasolio nell'impianto delle vetture, evitandone l'addensamento a temperature fino a -20 °C. L'utilizzo del prodotto facilita l'avviamento a freddo del motore.

La dose del prodotto è indicata per circa 60 litri di carburante.

Conf.	Cod.
60 ml	0100.AC
5 lt	0100.AC5

Diesel Filter

Prodotto studiato per aggredire lo sporco degli iniettori diesel direttamente dal filtro del gasolio.

Il prodotto inoltre lubrifica gli iniettori garantendone l'ottimale efficienza. Versare il prodotto direttamente nel filtro gasolio.

Conf.

5 lt

Cod.

0102.MPD

Pulitore Impianto Aspirazione Diesel

L'utilizzo di questo prodotto permette di rimuovere ed eliminare i depositi carboniosi ed oleosi dall'intero impianto di aspirazione, lubrificando grazie alle sue caratteristiche la valvola EGR e le turbine.

Ottimizza il rapporto aria-combustibile riducendo notevolmente la fumosità. *Prodotto con gas non infiammabile.*

Conf.

 400 ml
1 Pz - Sondino

Cod.

 0101.D
0102.SS

ADB ESSEDI

Il prodotto ADB ESSEDI evita la formazione di depositi salini ed incrostazioni sull'iniettore posto nell'impianto di scarico nei motori alimentati a gasolio. Migliora il getto dell'iniettore per una vaporizzazione ottimale del liquido a vantaggio della trasformazione chimica del NOx. L'utilizzo costante evita la formazione dei depositi calcarei sia nell'ugello che nel catalizzatore.

Conf.

 400 ml
5 lt

Cod.

 0100.ADB4
0100.ADB5

Rigenera FAP - DPF



Facilita la rigenerazione del filtro anti particolato, permettendogli di raggiungere rapidamente la temperatura ideale per la combustione del particolato PM10 in eccesso. Ideale per un serbatoio contenente tra 30 e 40 litri di carburante.

Conf.

250 ml

Cod.

0100.RFAP

Kit Ercole - Pulifap Spray



Prodotto studiato per la pulizia dei Filtri Antiparticolato senza smontarli dall'autovettura. Rimuove lo sporco che si crea nei Filtri portandone il funzionamento a livelli ottimali.

Preriscaldare la vettura prima del trattamento, **prodotto ignifugo**.

Conf.

Kit composto da:
Trattamento 1
Trattamento 2
Trattamento 3
Trattamento 4
Sondino Pz 1

Cod.

0100.FAPKIT

Pulitore Filtro Scarico - 1 Litro



Pulitore studiato per una profonda pulizia dei filtri scarico. Il prodotto va usato con il filtro smontato.

Conf.

1 lt

Cod.

0100.PFS

OCTANE PLUS!

La manutenzione dell'impianto di alimentazione Benzina



Pulitore con alto potere di lubrificazione, indicato per motori alimentati a benzina. Previene ed elimina condense di acqua e depositi carboniosi dall'intero impianto di alimentazione.

Elimina le incrostazioni sul flauto e sullo spillo degli iniettori. Riduce la fumosità ottimizzando la resa e i consumi del motore.

Conf.	Cod.
300 ml	0100.B
10 lt	0100.B10
25 lt	0100.B25



**PIÙ RESA
MENO CONSUMI**

**NUOVA
FORMULA**



Pulitore Impianto Aspirazione Benzina

Permette di pulire e lubrificare le parti trattate senza aumentare, durante il suo utilizzo, la fumosità in camera di combustione e di conseguenza l'imbrattamento della calotta delle sonde. Il pulitore impianto aspirazione benzina, è un prodotto di nuova concezione, studiato per l'utilizzo su motori di nuova generazione. Rimuove ed elimina residui carboniosi ed oleosi dal corpo farfallato e dall'intero impianto di aspirazione, riducendo CO - HC, ripristinando i gas di scarico ed i minimi irregolari. Non usare il prodotto su corpi farfallati in materiale plastico.

Conf.

400 ml

Cod.

0101.BN

Pulitore per Carburatori



Potente solvente utile per una rapida, effettiva sicura pulizia e lubrificazione del carburatore. Prodotto specifico per la pulizia del carburatore. Può essere utilizzato anche per pulire componenti meccanici dell'auto. *Non utilizzare su parti in P.C.B.* Aspettare che il prodotto evapori, quindi passare con un panno pulito.

Conf.

400 ml

Cod.

0102.C

HYBRID-ES



HYBRID-ES è un trattamento specifico per motorizzazioni ibride. Trattamento formulato per stabilizzare il carburante e garantire una corretta lubrificazione del sistema di alimentazione delle auto a benzina. Il trattamento effettua un'azione antiossidante e antiusura eliminando residui e incrostazioni dovute dal continuo passaggio del motore da benzina a elettrico.

Conf.

300 ml

Cod.

0100.HES

DETERGENTE LUBRIFICANTE STABILIZZANTE PER VALVOLE

La manutenzione dell'impianto a gas.



Additivo Lubrificante Detergente / Stabilizzante Per auto GPL - Metano



Prodotto formulato con una speciale azione lubrificante per motori con impianti Benzina/Gpl o Metano.

In particolar modo il prodotto svolge una importante azione protettiva sulle valvole, che tendono a usurarsi precocemente a causa di combustioni secche (durante il ciclo Gpl o Metano) e di elevate temperature di esercizio.

Inoltre il prodotto conserva le caratteristiche originali della Benzina, ritardandone il processo di invecchiamento ed evitando la formazione di ossidi e depositi che possono creare gravi problemi alla pompa e agli iniettori.

Conf.	Cod.
300 ml	0100.LVB

GPL ENERGY

ADDITIVO IMPIANTI G.P.L.

Nuova formula di additivi detergenti e disperdenti



Nuova formula di additivi detergenti e disperdenti. Elimina impurità, lacche e condense proteggendo dall'usura gommini e guarnizioni. Deterge e lubrifica il riduttore di pressione. Il prodotto ottimizza la regolarità della combustione eliminando le perdite di potenza e l'andamento a scatti della vettura. Facilita l'avviamento a freddo.

Conf.

150 ml

Cod.

0100.GPL

Detergas



La nuova formulazione deterge e lubrifica gli iniettori, le valvole e le sedi delle valvole. Il prodotto non danneggia i gommini degli iniettori. Il trattamento migliora l'efficienza del motore riducendone i consumi.

ISTRUZIONI:

Staccare il tubo di mandata del gas dalla batteria iniettori. Inserire circa 50 ml di prodotto direttamente nel tubo. Inserire circa 50 ml di prodotto direttamente nella batteria iniettori. Riattaccare la mandata. Mettere in moto la vettura. Non appena passa a gas spegnere.

Lasciare riposare il prodotto per circa 5/10 minuti. L'azione del prodotto puro negli iniettori garantisce una pulizia profonda ed energica. Riaccendere e tenere la vettura a 3000 giri per circa 20 secondi.

Kit composto da n°3 Detergas + Pompetta per l'utilizzo.

Conf.

Kit
300 ml
5 lt

Cod.

0100.GASKIT
0100.GAS3
0100.GASL5

Trattamenti Olio Motore



Ulisse



Deterge i condotti del circuito dell'olio. Libera punterie idrauliche. Riduce i valori di CO e HC. Abbassa i consumi di carburante. Rigenera gommini guida-valvole. Prodotto di nuova concezione con nuova formula che oltre a detergere riveste le superfici con un film antiusura che satura le porosità evitando così i contatti metallo-metallo abbassando di conseguenza la temperatura dell'olio motore, migliorando scorrevolezza e prestazioni.

Versare il prodotto nel circuito a motore caldo prima del cambio dell'olio. Lasciare in moto la vettura per circa 15 minuti. Far scolare l'olio non utilizzando l'aspiratore sostituendo poi il Filtro.

Conf.

- Ulisse 300 ml
KIT OIL Pz 1 - Composto da:
- Ulisse - Cod. 0102.U - Pz 1
 - Oil System Plus - Cod. 0103.P - Pz 1

Cod.

0102.U
 0103.KITOIL

Oil System Plus



OIL SYSTEM PLUS è un trattamento per olio motore avanzato. Arricchisce la lubrificazione e protegge l'impianto in condizioni estreme riducendo l'attrito tra i componenti. Utilizza lubrificanti solidi, incluso il PTFE, per un rivestimento anti-attrito delle superfici metalliche.

Migliora la tenuta tra gli accoppiamenti, ottimizza la compressione e ammorbidisce le guarnizioni. Riduce consumo d'olio, e l'assorbimento di potenza e rumorosità. Compatibile con ogni tipo di olio motore, prolunga la vita del motore.

Conf.

- 1 Pz
KIT OIL Pz 1 - Composto da:
- Ulisse - Cod. 0102.U - Pz 1
 - Oil System Plus - Cod. 0103.P - Pz 1

Cod.

0103.P
 0103.KITOIL

Trattamenti Olio

Trattamento Olio Motore - TC1

Il Trattamento riveste i metalli con un film anti-atrito a base di PTFE Nanotech. Protegge gli organi del motore riducendo drasticamente attriti e usura migliorando compressione e prestazioni.



Trattamento Cambi Manuali e Differenziali - TL2

Il Trattamento riveste gli ingranaggi con un film protettivo anti-usura che ha eccezionale resistenza alle estreme pressioni evitando il contatto diretto metallo-metallo. Riduce la rumorosità e le vibrazioni migliorando la manovrabilità del cambio.

Trattamento Idroguida - TI3

Il Trattamento per Idroguida riveste le superfici con un film lubrificante abbattendo gli attriti e l'usura. Diminuisce la rumorosità, le vibrazioni e l'assorbimento di potenza. Il Trattamento non incide sulla viscosità dell'olio

Conf.

125 ml - TC1
125 ml - TL2
125 ml - TI3

Cod.

0104.TC1
0104.TL2
0104.TI3

Stabil-Oil



Stabil-Oil è un concentrato di additivi indicati a ripristinare le caratteristiche originali dell'olio motore in modo da ritardare il processo di degrado causato dai forti stress termici, dal gasolio incombusto (post combustioni FAP – DPF) e dall'acqua di condensazione che trafila dai cilindri durante l'avviamento a freddo.

Stabil-Oil contribuisce a ridurre il consumo d'olio e stabilizza il velo lubrificante dell'olio riducendo eventuali attriti dovuti al suo degrado.

Stabil-Oil è indicato per eventuali rabbocchi d'olio in quanto l'utilizzo di olio non conforme alle specifiche previste può causare la formazione di morchie e lacche all'interno del circuito. Stabil-Oil è miscelabile con qualsiasi tipo di olio minerale e sintetico e di tutte le viscosità.

La confezione da 300 ml tratta fino a 5 lt. di olio motore.

Conf.

300 ml

Cod.

0103.SBO

Polifemo - Turafalle e perdite



Prodotto studiato per sigillare le perdite di olio nelle vetture Diesel e Benzina.

Polifemo è un nuovo concetto di prodotto chimico che agisce su olio motore, olio cambio, olio servosterzo, olio differenziale e sistemi di sollevamento idraulici. Il prodotto agisce su qualsiasi guarnizione di tenuta riportandola alle condizioni originali.

Utilizzare 50 ml di prodotto ogni Litro di olio da trattare.

ATTENZIONE: NON UTILIZZARE SU OLIO FRENI

Conf.

250 ml

Cod.

0103.PO

Sbloccanti

Ogni situazione è diversa:

Ruggine, Olio, Grasso possono bloccare il tuo lavoro.



Essedi Service
ha lo sbloccante che stai cercando.

FLU - TEC / Fluido Multiuso

**Nuova
Valvola**
Con beccuccio
ripiegabile



Fluido multiuso per l'industria e l'artigianato. La particolare composizione chimica di Flu-Tec permette al prodotto di penetrare tra gli strati di ruggine e grassi secchi.

Sblocca ogni componente di bulloneria o raccorderia. Facilita la sostituzione dei dischi dei freni. Facilita il montaggio e lo smontaggio degli ammortizzatori. Protegge dall'umidità i contatti elettrici. Non è corrosivo, anzi lubrifica ogni parte trattata proteggendola da ulteriori ossidazioni.

Conf.

400 ml

Cod.

0108.FT

Sbloccante Super Penetrante



Sbloccante che penetra in profondità negli strati di ruggine, grassi secchi, depositi di carbone e polveri metalliche, annullandone la coesione. Sblocca bulloni e dadi arrugginiti, raccorderie, valvole, collettori di scarico delle marmitte degli autoveicoli e favorisce lo sgrippaggio di flange, perni filettati, pistoni, catene, ecc. Non è corrosivo, anzi lubrifica e protegge da ulteriori ossidazioni. E' valido aiuto in tutte le officine dove si effettuano manutenzioni meccaniche.

Conf.	Cod.
400 ml	0108.SP

Sbloccante Super Penetrante 5 Lt



Sbloccante rapido per l'industria e l'artigianato. Penetra in profondità negli strati di ruggine, grassi secchi, depositi di carbone e polveri metalliche, annullandone la coesione.

Sblocca bulloni e dadi arrugginiti, raccorderie, valvole, collettori di scarico delle marmitte degli autoveicoli e favorisce lo sgrippaggio di flange, perni filettati, pistoni, catene, ecc. Non corrosivo, anzi lubrifica e protegge da ulteriori ossidazioni. E' valido aiuto in tutte le officine dove si effettuano manutenzioni meccaniche

Conf.	Cod.
Kit Sbloccante Super Penetrante 5 Lt + Spruzzatore Pz 1	0108.SP5KIT
Sbloccante Super Penetrante 5 Lt	0108.SP5
Spruzzatore	0128.SP

Sbloccante alla Grafite

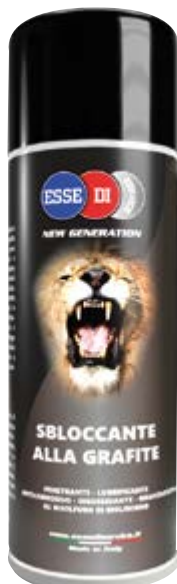

Diminuisce la frizione e facilita lo smontaggio di viti, dadi bloccati o di parti arrugginite. Il prodotto una volta spruzzato agisce in maniera rapida ed efficace scorrendo e penetrando in profondità.

Essendo arricchito con bisolfuro di molibdeno agisce anche come lubrificante. Non intacca gomma, metalli e numerose tipologie di plastiche.

Conf.	Cod.
500 ml	0108.SG

PROFUMATA

Schiuma bioattiva

Schiuma Bioattiva è un prodotto specifico per la pulizia di tubi di scarico di lavelli e lavabi. Elimina gli odori degradando grassi, oli e sottoprodotti alimentari. Schiuma Bioattiva non inquina e non contiene sostanze acide o caustiche. Schiuma Bioattiva agisce grazie a batteri non patogeni che producono enzimi capaci di degradare grassi, oli grassi (FOG) e sottoprodotti alimentari. Il tubo flessibile permette l'applicazione del prodotto nei punti meno accessibili dello scarico.

Conf.

400 ml

Cod.

0108.BIOS

Degrippante per iniettori



Prodotto studiato per facilitare lo smontaggio di iniettori e candele. Spruzzare il prodotto utilizzando la cannucchia in dotazione direttamente sulla parte da rimuovere. Lasciare agire il prodotto il tempo necessario che lo stesso ammorbidisca lo sporco. Se necessario spruzzare nuovamente sulla parte da trattare.

Una volta rimosso lo sporco si consiglia di utilizzare il nostro Sbloccante alla Grafite (Cod. 0108.SG) o Flu - Tec (Cod. 0108.FT).

Conf.

400 ml

Cod.

0108.DEG



Ceramica Spray



Pasta Ceramica

Spray a base di polvere di ceramica, previene ossidazioni, corrosioni e grip-paggio. Resistente alla temperatura da $-40\text{ }^{\circ}\text{C}$ a $+1.400\text{ }^{\circ}\text{C}$. Buona azione lubrificante ed estrema capacità d'assorbimento di pressione. Impiegabile su cuscinetti, freni ABS, tiranterie del volante, molle, perni, bulloni o guide di scorrimento di ogni tipo in acciaio o metalli non ferrosi e per fissaggio terminale di scarico.



Conf.

400 ml -Pasta Ceramica Spray
Pz 1 - Pennello
NB: Il pennello viene consegnato gratuitamente su acquisto min. di 3 Pz. Ceramica Spray.

Cod.

0111.CER
0111.CERP

Grassi e Lubrificanti Spray



Grasso Visco Attivo



Grasso Visco-Attivo fornisce una lubrificazione duratura ed una protezione nel tempo dalla corrosione. La caratteristica principale della composizione del prodotto è di adattarsi alle temperature. Ad alte temperature tende a solidificarsi mentre a quelle basse tende ad ammorbidirsi.

Possiede un'elevata adesione e tenuta sulle parti trattate. Ottima resistenza all'acqua. Ideale per superfici in metallo, viti, serrature, cardini.

Eccellente come impiego sul trattamento dei filetti di Viti in quanto ne facilita poi lo smontaggio. (Es. Viti fissaggio pneumatici)

Conf.

500 ml

Cod.

0111.GVA

Grasso al Litio



Resiste a temperature da -20°C a +120°C. Ideale per la lubrificazione di snodi, cerniere, perni ecc.

Il grasso al litio contiene ossidi di litio e titanio. Ideale per lubrificazioni anche in presenza di ambienti salini o aggressivi.

Conf.

400 ml

Cod.

0111.LT

Grasso al Rame Spray



Il Grasso al Rame spray è un lubrificante, antigrippante, ad alto potere idrorepellente.

Previene la formazione di ruggine o corrosioni, impedendo l'usura ed il bloccaggio di metalli, riduce l'attrito ed il surriscaldamento. Resiste ad agenti corrosivi quali acqua salata, oli, acidi e soluzioni alcaline

Conf.

400 ml

Cod.

0111.GR

Grasso Spray Filante



E' un ottimo grasso protettivo e idrorepellente, possiede elevata resistenza alla salsedine, alle soluzioni acide e alcaline ed agli agenti atmosferici in genere.

Composto a base di grassi saponificati di alta qualità specifico per eliminare gli attriti di qualsiasi parte meccanica. Il suo mix di proprietà lo rende altamente affine ai metalli, si manifesta con un'ottima adesione ad essi e una durata prolungata dal potere lubrificante anche in presenza di condizioni drastiche.

Conf.

400 ml

Cod.

0111.GF

Grasso Morsetti Batteria



Grasso antiacido per morsetti che evita la corrosione. Impedisce la solfatazione e la corrosione dei morsetti nelle batterie e mantiene una perfetta indipendenza fra gli elettrodi e i morsetti.

E' stabile e mantiene inalterata la sua consistenza. E' impermeabile all'acqua. Resiste alle variazioni di temperatura.

Conf.

400 ml

Cod.

0111.MB

Grasso al Rame



Il Grasso al Rame è un grasso lubrificante a base di rame. Il prodotto previene la formazione di ruggine e la corrosione dei metalli. Previene il grippaggio dei perni e delle catene sottoposte ad alte temperature.

Ideale come lubrificante per il settore automobilistico e industria, per perni, giunti, dischi, in presenza di alti carichi ed alte temperature.

Conf.	Cod.
1 kg	0106.R1

Grasso al Silicone



Il Grasso al Silicone è una pasta traslucida, a base di olio di silicone, che viene utilizzata come dissipatore di calore e dielettrico per impianti elettrici ed elettronici, valvole, semiconduttori. Possiede capacità di idrorepellenza ed inerzia chimica. Protettivo contro l'acqua e l'umidità.

Presenta un 'ottima stabilità termica ed eccellenti proprietà dielettriche. E' un prodotto molto versatile. E' un ottimo lubrificante per materie plastiche e gomma. Ideale per lubrificazione di O-ring e di tutte le parti in plastica.

Conf.	Cod.
1 kg	0106.S1

Grasso al Bisolfuro di Molibdeno



Il Grasso presenta spiccate proprietà Lubrificanti, protettive, resistenza all'ossidazione, antiruggine, elevata resistenza ai carichi e alle vibrazioni. Ottimo lubrificante per Giunti, cuscinetti a sfera, rulli, slitte e snodi. Il Grasso una volta disteso, forma uno strato molto aderente sulla superficie metallica resistendo anche in condizioni di pressione e temperatura elevate.

Conf.	Cod.
1 kg	0106.B1

Grasso al Litio



Il Grasso al Litio è adatto per essere impiegato con funzioni protettive e lubrificanti, ottime proprietà di resistenza all'azione erosiva in presenza di acqua. Il prodotto previene la formazione di ruggine e l'usura delle parti interessate. Ideale per proteggere superfici sottoposte all'azione aggressiva dell'umidità e di ambienti salini.

E' indicato per la lubrificazione e la protezione di parti meccaniche (cerniere, giunti, perni, guide di scorrimento...) esposte all'azione di agenti atmosferici.

Conf.

1 kg

Cod.

0106.L1

Olio P.T.F.E.



Prodotto pensato per la lubrificazione di parti in plastica e non. Ideale come antiattrito per la gomma, può essere utilizzato anche come anti-cigolio provocato dallo sfregamento delle plastiche. Ottimo per la lubrificazione di parti in Teflon e per lo scorrimento dei finestrini.

Conf.

500 ml

Cod.

0111.OPTFE

Pasta Ceramica



La Pasta ceramica è antiaderente e quindi ideale per montaggi ove è necessario evitare il grippaggio e la saldatura a freddo. Protegge dalla ruggine, ossidazioni e altre corrosioni dovute da agenti termici, chimici e atmosferici.

La pasta è ideale per impianti freno, Sonde ABS LAMBDA, viteria in genere anche Inox.

Temperature di esercizio: -40 ; +140°C

Prodotto resistente alla salsedine

Pennello in dotazione.

Conf.

200 ml

Cod.

0106.PC

Vasellina Spray



Lubrificante a base di olio di vaselina indicato per cerniere e meccanismi in genere.

Conf.	Cod.
400 ml	0111.VS

Silicone Spray



È un prodotto trasparente ed inodore. Isola e protegge contatti ed impianti elettrici dall'umidità. Prodotto altamente distaccante per stampi in vari settori e previene dalla corrosione i contatti delle batterie.

Conf.	Cod.
400 ml	0111.SS

Antiattrito per Cinture di Sicurezza



Lubrificante siliconico non oleoso di rapida essiccazione per guarnizioni, cinture di sicurezza, meccanismi dei vetri elettrici. E' un prodotto trasparente ed inodore. Rende idrorepellenti le parti trattate, come plastiche, guarnizioni, e protezioni in gomma, ed elimina i cigolii. Isola e protegge contatti ed impianti elettrici dalla umidità. Prodotto altamente distaccante per stampi in vari settori e previene dalla corrosione i contatti delle batterie.

Nei periodi freddi impedisce il formarsi del ghiaccio nelle serrature, antenne telescopiche e parti snodabili.

Conf.	Cod.
400 ml	0111.AA

Prodotti di Servizio

Ravvivante Motori



Prodotto studiato per ravvivare qualsiasi tipo di plastica e gomma all'interno del vano motore creando una sensazione di nuovo. Isola le parti elettriche creando un'invisibile pellicola idrorepellente. Il prodotto non contiene silicone. Il prodotto è un ottimo repellente contro i ratti che entrano nel motore.

Conf.

500 ml

Cod.

0100.RM



Disossidante per Contatti



Prodotto indicato per pulire e ripristinare i contatti elettrici ed elettronici. Elimina le ossidazioni ripristinando il passaggio della corrente. Prodotto a rapida evaporazione.

Conf.

400 ml

Cod.

0112.DC

Pulitore per Freni e Frizioni



Detergente sgrassante altamente attivo e privo di oleosità indicato per la pulizia di freni a disco – tamburo, ingranaggi, catene, semiassi ecc. Grazie al suo potere sgrassante le superfici risulteranno perfettamente pulite.

Conf.	Cod.
500 ml	0102.FF50N

Kit Pulitore per Freni



E' un detergente sgrassante altamente attivo e privo di oleosità per la pulizia di freni e frizioni. Grazie alla sua essiccazione rapida nonché al suo potere sgrassante, le superfici trattate risulteranno perfettamente pulite. Spruzzare il prodotto direttamente sulle parti da pulire e da sgrassare con il nostro vaporizzatore professionale.

Il kit contiene due taniche da 10 Lt più Pz 1 rubinetto apposito per l'erogazione del prodotto.

Conf.	Cod.
10 Lt + 10 Lt + Pz 1 Rubinetto	0102.FF20KIT
10 Lt	0102.FF10

Vaporizzatore Professionale



Dosatore di alta qualità con guarnizione in Viton per liquidi detergenti. Pressione massima 2 bar, ugello in ottone, valvola di sicurezza e nebulizzatore orientabile. Indicato per liquido Pulitore per Freni.

Conf.	Cod.
Pz 1	0128.VAPOPROF

Rilevatore Fughe GAS



Prodotto studiato per rilevare le perdite di gas o aria compressa dalle tubazioni, valvole e raccordi.

Spruzzare il prodotto sul punto che si vuole controllare. La presenza di una eventuale perdita si evidenzierà con la formazione di bollicine.

Conf.

400 ml

Cod.

0112.FG

Kit Inferno

Kit comprendente un cannello di servizio con bombola gas e uno spray in grado di abbattere tempestivamente la temperatura delle superfici.

Conf.

Kit Cannello + Caldissimo 400 ml Pz 1
+ Freddissimo Spray 400 ml Pz 1

Cod.

0112.KITINFERNO

Cannello Spray

0112.CLS

Caldissimo Spray 400 ml

0112.C

Freddissimo Spray 400 ml

0112.F

Impermeabilizzante Multiuso



Il prodotto rende impermeabili dall'acqua e dall'umidità cappotte auto, tessuti, protezioni in gomma, tende, scarpe e indumenti in genere senza intaccare il colore dei materiali trattati.

Conf.

400 ml

Cod.

0111.IP



Cool - Shot ULTRA con raccordi

Cool-Shot ULTRA è un catalizzatore sintetico in grado di mantenere o ripristinare l'efficienza di tutti gli impianti di Climatizzazione e Refrigerazione evitando la formazione dell'Oil Fouling se utilizzato in impianti nuovi o eliminando tale fenomeno se inserito in impianti già funzionanti.

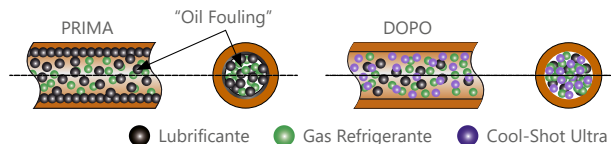
Conf.

Cool Shot ultra Contenuto 6 ml
+ raccordi

Cod.

9911.1728

Turafalle per Impianti di Climatizzazione



Extreme Ultra è il turafalle che ripara le perdite di gas refrigerante negli Impianti di Climatizzazione. La confezione contiene tutti gli adattatori necessari per l'utilizzo su qualsiasi impianto di Climatizzazione degli Autoveicoli.

Extreme Ultra va inserito all'interno di un Impianto di Climatizzazione o di Refrigerazione attraverso la valvola di carica del lato di bassa pressione. Una volta inserito inizierà a circolare all'interno dell'Impianto trasportato dal gas refrigerante e dall'olio del compressore. In prossimità della perdita comincerà a depositarsi formando una riparazione definitiva.

Conf.

Turafalle per clima Contenuto 6 ml

Cod.

9911.17

Articoli per Climatizzatore

Liquido fluorescente x aria condizionata

Lubrificante pag universale

Conf.

Liq.fluorescente x aria condizionata 350 ml

Cod.

9911.02

Lubrificante PAG Universale 1 lt

9911.E

E.DIR - Detergente per Impianto di Raffreddamento



Prodotto studiato per eliminare efficacemente i depositi di grasso, ruggine, morchie e incrostazioni. La composizione chimica del prodotto elimina i residui distaccandoli e mantenendoli in sospensione fino allo svuotamento del circuito. Inoltre neutralizza l'acidità formatasi nel tempo e riveste le superfici interne con un film protettivo che ostacola la formazione di nuove incrostazioni. Ripristina il normale scambio termico.

Conf.	Cod.
250 ml	0109.EDIR

E.TUR - Turafalle per Impianto di Raffreddamento



Prodotto studiato per eliminare efficacemente le perdite degli impianti di raffreddamento degli autoveicoli. Indicato per Radiatori e circuiti di raffreddamento.

Formula innovativa priva di agglomerati, residui chimici o limature metalliche che possono danneggiare i componenti dell'impianto.

Conf.	Cod.
250 ml	0109.ETUR

Frena Filetti



BLU - Media resistenza

Adesivo anaerobico di media resistenza. Facilita il bloccaggio di viti e bulloni.

VERDE - Alta resistenza

Adesivo anaerobico ad alta resistenza. Facilita il bloccaggio di boccole, bronzine, guida valvole ecc.

Conf.	Cod.
50 ml	0107.B
50 ml	0107.V

Pasta Nera



Pasta Nera è un prodotto indicato per motori dotati di sonda lambda. Caratterizzato da un'eccezionale resistenza alle alte temperature (da -60 a + 300°C.). Reticolazione rapida. Facile applicazione. Mantiene nel tempo le proprietà meccaniche. Ideale per la sostituzione di guarnizioni per pompe dell'acqua. Ingranaggi di distribuzione. Pannelli di trasmissione e coppe olio. Coperchi valvole in sostituzione di guarnizioni in sughero, carta e gomma. Pasta priva di diisocianati.

Conf.	Cod.
200 ml	0106.N

Pasta Grigia



Pasta Grigia per guarnizioni progettata per motori di vecchia e nuova generazione. Lo speciale dosatore consente di variare la quantità di isolante in base alla necessità dell'utilizzatore fornendo risultati professionali.

Rapida reticolazione. Eccezionale resistenza alle basse e alte temperature (da -60 a +300°C).

Conf.	Cod.
200 ml	0106.G

Olio da Taglio



Lubrificante per filettatura, foratura e taglio su acciaio, carbonio e inox. Prodotto arricchito da additivi antisaldanti.

Conf.	Cod.
400 ml	0111.OT

Avviamento Rapido



Avvia velocemente tutti i tipi di motore, funziona fino a -25°C. Riduce il logorio della batteria. Aiuta l'avviamento di tutti i motori a scoppio (benzina, gasolio, fuori bordo, a 2/4 tempi) alle temperature più rigide. Non danneggia superfici verniciate o plastiche.

Conf.

200 ml

Cod.

0112.AV2

Loctite

Conf.

Sigillante per piani verde 50 ml
 Sigillante circuiti aria olio
 Pasta montaggio marmitta
 Silicone ossimico grigio 80 ml
 Sigillante per piani rosso 50 ml

Cod.

0106.L573
 0106.L572
 0106.L3498
 0106.L3499
 0106.L510

Pasta Dow Corning

Pasta siliconica utilizzabile nell'industria della gomma, delle materie plastiche e del legno.

Indicata come antifischio delle cinghie di distribuzione.

Conf.

100 gr

Cod.

0106.DOW

Rapidox



Colla bicomponente super rapida di colore nero per incollaggi su plastica, metallo, vetro, alluminio e tanti altri materiali.

kit 1 - Contenete:

C253 - Beccucci Pz.24

C268 - Rapidox Pz.3

C500P - Pistola bicomp. in plastica Pz.1

C200 - Pulitore per plastiche Pz.1

kit 2 - Contenete:

C253 - Beccucci Pz.24

C268 - Rapidox Pz.3

C200 - Pulitore per plastiche Pz.1

Conf.	Cod.
50 ml	C268
KIT 1	C268KIT1
KIT 2	C268KIT2
Pistola per bicomponenti in plastica	C500P
Beccucci	C253

Antigelo Blu



Antigelo per radiatori pronto all'uso, protegge dal gelo l'impianto di raffreddamento dell'auto fino ad una temperatura di -40°C. Contiene particolari inibitori ecologici che ne consentono l'impiego anche in presenza di parti in alluminio. Da utilizzarsi anche in estate per aumentare il punto di ebollizione dell'acqua.

Tabella di diluizione:

Rosso-40: Acqua	Punto di congelamento (°C)
1:1	-15
1:2	-10

Conf.	Cod.
10 lt	0113.AB40
25 lt	0113.AB25

Antigelo Rosso



Liquido protettivo refrigerante Long Life - 40°C per radiatori. Formulato su tecnologia O.A.T. e particolarmente indicato per i veicoli di ultima generazione con circuiti di raffreddamento in alluminio o magnesio. Contrasta l'azione corrosiva dell'acqua evitando fenomeni di elettroerosione e cavitazione.

Risponde alle specifiche delle case automobilistiche. Può essere miscelato con liquidi radiatori di colore diverso.

Tabella di diluizione:

Rosso-40: Acqua	Punto di congelamento (°C)
1:1	-15
1:2	-10

Conf.	Cod.
10 lt	0113.AR40
25 lt	0113.AR25

Sabbia Shock

Sabbia chimica, specifica per la raccolta di liquidi inquinanti e smaltibile con tali materiali. Assorbe rapidamente oli, grassi, carburanti ed ogni liquido. Prodotto privo di odori ed esalazioni. Non è abrasivo.



Conf.	Cod.
5 kg	0128.S5
8kg	0128.S8

Deghiacciante

Scioglie istantaneamente il ghiaccio formatosi sul parabrezza e serrature. Non aggredisce le guarnizioni e la carrozzeria dell'auto.



Conf.	Cod.
200 ml	0128.DR
200 ml - Prodotto personalizzato	0128.DRPERs

Prodotto personalizzabile



Liquido Prova Guarnizione Testa



Liquido di ricambio per il kit prova testate motori

Il tester è un marcatore cromatico liquido di facile utilizzo. Quando il liquido diventa di colore giallo significa che è presente una perdita tra la camera di combustione e il sistema di raffreddamento.

Conf.	Cod.
250 ml	0100.WT601

Liquido Vasca Ultrasuoni



Soluzione altamente efficace per la rimozione di ossidi e ruggine ostinata da tutti i metalli ferrosi e relative leghe. Particolarmente indicato per la pulizia di motori, testate e componenti meccanici. Ottimale anche per l'utilizzo su parti in rame e leghe derivate.

Il prodotto sgrassante è formulato per non intaccare il metallo, agendo esclusivamente sugli ossidi, evitando così problemi di corrosione. Ideale per l'impiego in vasche lavatrici ad ultrasuoni industriali.

Conf.	Cod.
1 lt	0102.BPU1

Carb X

Pulitore Decarbonizzante

Rimuove i residui carboniosi
Facile da usare
Inodore



CarbX riporta a nuovo i componenti del motore eliminando i depositi carboniosi dalle superfici metalliche. Grazie alla sua potente azione, CarbX stacca lo sporco dalle superfici e lo lascia inerte sul fondo della vasca di pulitura.

Agisce anche se contaminato fino al 50% da morchie, peli di vernice o residui carboniosi.

Non contiene materiale tossico come cresoli, cromati, fenoli. Lo strato superficiale protettivo a base acqua minimizza l'evaporazione e l'odore nell'ambiente.

Facilita il risciacquo e preserva il pezzo trattato da ulteriori ossidazioni.

Conf.	Cod.
5 Lt - CarbX	0128.CARBX
Pz.1 - Cestello - h 15,5 x Ø 20 cm	0128.CEST
Pz.1 - Cont. in plastica 45 x 38 x h20 cm	0128.CONT
Pz.1 - Secchio per cestello Ø 25,5 x h26 cm	0128.CONT2
Pz.1 Paio - Guanto Ultranitril	2250.492...(TG)



Igienizzanti e Sanificanti



Gel Mani



Versare una quantità di prodotto sufficiente ad inumidire le mani e permettere lo strofinamento per non meno di un minuto. Il prodotto rende la pelle delle mani igienizzata, morbida e asciutta, lasciando una piacevole sensazione di freschezza.

Conf.

60 ml
Prodotto personalizzabile
Quantità minima Pz 50

Cod.

0128.GEL60
 0128.GELP60

Sani Protect



Prodotto sanificante ad elevata efficacia antimicrobica. La sua formulazione in aerosol permette di raggiungere ogni superficie, comprese quelle di difficile accesso. Indicato contro Virus, Funghi e batteri sia Gram + che Gram - grazie alla sua formula a base di sali quaternari di ammonio e alcool isopropilico.

ISTRUZIONI D'USO:

- 1) Agitare bene prima dell'uso. - 2) Appoggiare la bombola al centro della stanza in posizione stabile, chiudere ogni accesso e allontanarsi dopo aver schiacciato a fondo il pulsante erogatore.
- 3) Attendere almeno 20 minuti - 4) Arieggiare con cura prima di soggiornare

Conf.

400 ml - Confezione idonea alla sanificazione di 80 m3.

Prodotto One shot

Cod.

0128.ESS

Sani Alc - Alcool Spray



Prodotto a base di alcool etilico indicato per trattare comodamente e velocemente superfici, attrezzi, arredamento in genere.
Prodotto utile anche al trattamento di abbigliamento e calzature.

Prima dell'uso leggere attentamente le istruzioni riportate sull'etichetta del prodotto.

Conf.	Cod.
400 ml	0128.SALC
10 lt	0128.SALC10
25 lt	0128.SALC25

Eolo



EOLO contiene alcool isopropilico, riconosciuto come sostanza attiva con proprietà antibatteriche e antivirali.

La sua formulazione in aerosol permette di raggiungere ogni superficie del locale trattato, comprese quelle di difficile accesso.

Conf.	Cod.
400 ml	0128.EO - Confezione idonea alla sanificazione di 5 abitacoli
50 ml	0128.EOB - PRODOTTO PERSONALIZZABILE CON LOGO E INTESAZIONE DEL CLIENTE

Sani Clima - Schiuma detergente igienizzante



Sani Clima contiene sali quaternari di ammonio, riconosciuti come sostanze con proprietà antibatteriche e antivirali.

Deterge l'evaporatore da impurità accumulate durante il normale utilizzo, rilasciando un gradevole profumo di mughetto nell'ambiente.

Il prodotto spray rilascia una schiuma densa progettata per catturare ogni particella ed evitarne la dispersione in aria.

Conf.	Cod.
500 ml	0102.PSC

Igienizzante Filtro Abitacolo

Trattamento ideale per il Filtro Antipolline. Igienizza il Filtro Antipolline rilasciando per lungo tempo una gradevole profumazione.



Conf.	Cod.
100 ml	0102.IFA

Igienizzante per Abitacoli

Prodotto studiato per una rapida ed efficace azione di igienizzazione dell'abitacolo dell'auto. Neutralizza e previene gli odori sgradevoli causati da microrganismi e sostanze organiche maleodoranti accumulate in sedili, plastiche e tappetini all'interno dell'auto. Elimina l'eccesso di fumo e rinfresca immediatamente l'ambiente.



Conf.	Cod.
Kit 5 lt + Vaporizzatore + Rubinetto	0128.L5KIT3
Kit 10 lt	0128.L10KIT3
5 lt	0128.L5
10 lt	0128.L10
Vaporizzatore	0128.VAPO
Appendini "Veicolo Trattato"	0128.APP

Igienizzante per Abitacoli con valvola a scatto

Prodotto studiato per una rapida ed efficace azione di igienizzazione dell'abitacolo dell'auto. Neutralizza gli odori sgradevoli causati da microrganismi e sostanze organiche maleodoranti accumulate nei sedili, plastiche, tappetini all'interno dell'auto. Elimina l'eccesso di fumo e rinfresca immediatamente l'ambiente.

200 ml di prodotto permettono il trattamento completo di una vettura.

Valvola a scatto per una erogazione completa ed efficace.



Conf.	Cod.
200 ml	0128.HA

Profumo per Auto (Pepe Nero) - Old Lion

Profumo per auto alla fragranza di Pepe Nero.
Prodotto personalizzabile con veste grafica del cliente.

Conf.

Essedi Service 50 ml
Personalizzato 50 ml (Min. Pz. 36)
Personalizzato 50 ml (Min. Pz. 72)

Cod.

0128.PROF
0128.PROFP36
0128.PROFP72

*Scatola da esposizione su richiesta (Disponibile solo con stampa Essedi Service - Old Lion)

FRESH SOUL - IGIENIZZANTE - Neutralizzante odori pronto all'uso

Contiene alcool isopropilico, riconosciuto come sostanza attiva con proprietà antibatteriche e antivirali.

Assorbe gli odori in modo efficace e duraturo.

Non macchia le superfici con cui viene a contatto.

Rimuove odori come fumo di sigaretta, sudore, animali domestici, ecc.

L'azione è prolungata nel tempo.

Ideale per ogni ambiente o abitacolo Auto, Camper, Caravan, Bus, ecc.

Conf.

Conf. 1000 ml

Cod.

0128.FS1



**FAI SPARIRE GLI
ODORI SGRADREVOLI**

Tergivetro e Trattamenti **Cristalli Auto**

Liquido Tergicristalli



INVERNALE - Liquido detergente e anticongelante da dosare nella vaschetta del liquido tergicristallo dell'auto. Deterge il cristallo senza seccare le gomme.

ESTIVO - Liquido detergente profumato appositamente studiato per rimuovere gli insetti dal parabrezza. Deterge il cristallo senza seccare le gomme.

Conf.	Cod.
Invernale - 250 ml	0113.I
Invernale - 10 lt	0113.I10KIT
Invernale - 25 lt	0113.I25
Estivo - 250 ml	0113.E
Estivo - 10lt	0113.E10KIT
Estivo - 25 lt	0113.I25

Liquido No Tergi



Prodotto studiato per evitare il congelamento del liquido nella vaschetta dei tergicristalli fino a - 20°C e per migliorare la visibilità in caso di pioggia.

Il suo utilizzo permette di creare sul cristallo dell'auto una pellicola protettiva che fa scivolare le gocce d'acqua agevolando quindi la guida in caso di pioggia. Il trattamento riduce notevolmente l'utilizzo dei tergicristalli limitandone l'usura.

Conf.	Cod.
25 Lt + Caraffa Graduata	0113.LNT

Tergi Vetro Estivo - Limone



Liquido detergente profumato, appositamente studiato per rimuovere gli insetti dal parabrezza. Deterge il cristallo senza seccare le gomme.

- **Rimuove gli insetti**
- **Biodegradabile**
- **Profumazione limone**

Conf.	Cod.
5 Lt	0113.E5

Trattamenti e Detergenti



Lucida Cruscotti



Prodotto appositamente studiato per lucidare e ravvivare tutti i tipi di cruscotti, parti in plastica, pelle o finta pelle, e legno verniciato. Viene anche utilizzato come protettivo su parti in gomma e come lubrificante nella meccanica fine. Non unge e non rovina le parti trattate. Ritarda la deposizione della polvere lasciando anche una gradevole profumazione.

Non contiene silicone.

Conf.

400 ml

Cod.

0127.SS

Nero Gomme Spray



Prodotto appositamente studiato per il mantenimento degli pneumatici. Rivitalizza la gomma degli pneumatici ridonando la lucentezza originale.

Conf.

500 ml

Cod.

0127.NG

Detergente per Cerchi

Detergente alcalino concentrato per una efficace pulizia di cerchi in ferro o alluminio, motori e chassis. Raccomandato anche per il trattamento dei cerchi di ultima generazione o per l'utilizzo negli impianti automatici.

Conf.

5 lt
25 lt

Cod.

0128.DCT5
0128.DCT25

Nero Gomme

Lucidante per gomme concentrato ed incolore a media viscosità garantisce una brillantezza elevata e duratura. Non lascia residui di colore sui pavimenti. Non unge e non appiccica. Consigliato anche per i tappetini in gomma.

Conf.

5 lt
25 lt

Cod.

0127.NG5
0127.NG25

Detergente Bicomponente Alcalino

Detergente alcalino bicomponente concentrato biodegradabile naturalmente, specifico per il lavaggio di veicoli, superfici molto sporche o unte, strati serosi. Non opacizza, non macchia ed è facile da risciacquare. Può essere utilizzato anche come igienizzante per la pulizia di pavimenti industriali, macelli, caseifici ed industrie alimentari in genere.

Conf.

5 lt
10 lt
25 lt

Cod.

0128.DBA
0128.DBA10
0128.DBA25

Lavapezzi

Detergente a base di solvente per il lavaggio in vasche statiche e sbattimento a freddo di parti meccaniche

Conf.

10 lt

Cod.

0128.LP10

Detergente Antimacchia

Detergente concentrato a schiuma attiva. La presenza di ALKAMIL 100 permette di lavorare nella massima sicurezza sulle superfici delicate anche nella stagione estiva. Conferisce un ottimo effetto lucidante alla carrozzeria. Raccomandato anche per il lavaggio delle moto

Conf.

 10 lt
25 lt

Cod.

 0128.DAM
0128.DAM25

Shampoo a Mano

Detergente neutro per il lavaggio a mano di automezzi. Forma una schiuma persistente e facile da risciacquare. Non irrita la pelle e lascia un gradevole profumo.

Conf.

 5 lt
25 lt

Cod.

 0128.SHAMPO5
0128.SHAMPO25

Detergente per Tappezzeria

Detergente concentrato per una perfetta pulizia di sedili in tessuto, moquettes e tappeti. Ravviva i colori e lascia un gradevole profumo

Conf.

10 lt
25 lt

Cod.

0128.PT10
0128.PT25

Tornador

Pistola per l'erogazione prodotti per la pulizia

Conf.

1 Pz

Cod.

0128,TORNADOR

INTERNI COME NUOVI



Pulitore Tessuti



Pulitore a schiuma per tessuti. Grazie all'azione della schiuma ammorbidisce anche lo sporco in profondità.

Conf.

400 ml

Cod.

0128.PT

Detergente Vetri Antistatico



Detergente antistatico profumato specifico per vetri, parabrezza e lunotto dell'auto. Assicura un'ottima visibilità. Non lascia aloni.

Ottimo per la rimozione di insetti dal parabrezza e le altre superfici esterne della macchina.

Conf.
400 ml
10 LT
Cod.
0128.DV400
0128.DV10

Pulitore Universale Senza Silicone



Il pulitore universale produce una leggera schiuma, profumata, priva di silicone che non lascia aloni.

Grazie alle sue caratteristiche altamente sgrassanti rimuove con facilità ogni traccia di sporco su ogni tipo di superficie. Ideale per una completa pulizia interna ed esterna dell'auto.

Un unico prodotto per la pulizia di vetri, plastiche, tessuti ecc.

Conf.

400 ml

Cod.

0128.PU

Rigenera

Fari



KIT Polimero Ripristina Proiettori

Prodotto studiato per ripristinare i fari in plastica delle auto in modo facile e veloce. Il prodotto sfrutta la tecnologia a vaporizzazione del polimero per ripristinare lo strato di policarbonato esterno del proiettore.

Kit contenente
Cod.

KIT TRATTAMENTO FANALI	0116.KITPL
600 ml - Polimero per plastiche fari	116.PL
200 ml - Sgrassante professionale per fanali in plastica	0116.SF
Pz 1 Vaporiera con vaporizzatore + alimentatore	0116.VAP
Pz 1 Kit carta abrasiva	0401.KIT
Pz 1 Valigetta	8001.MK1
Pz2 Manifesto	0116.MAN

Kit Libralux - Ripristino Fari Professionale

Prodotto studiato per rigenerare i fanali in plastica delle auto riportandoli alle condizioni ottimali.

La confezione contiene:

N°4 PROTETTIVI 200 ML + N°1 SGRASSANTE 200 ML

N°1 NASTRO CARTA + CARTA MASCHERATURA + SET CARTA SPUGNA

Set carta spugna: Contiene 20 Pz carta spugna divisi in 10 Pz gr 400 - 6 Pz gr 600 - 4 Pz gr 1000.

Conf.
Cod.

KIT LIBRALUX	0128.KITLUX
PROTETTIVO RIGENERA FARI	0128.LUXP
SGRASSANTE FANALI IN PLASTICA	0128.LUXS
KIT CARTA	0401.KIT
CARTA MASCHERATURA	1410.CM
SET CARTA SPUGNA	0401.KIT
NASTRO CARTA 50 mm	1410.C50

Revilux Flash



Prodotto studiato per ridonare al fanale in plastica l'effetto trasparenza originale. La caratteristica principale di Revilux è la velocità, infatti permette il ripristino del fanale in pochi minuti, mantenendo la durata nel tempo del trattamento.

Composizione Kit: 5 Revilux da 200 ml

Conf.	Cod.
KIT REVILUX	0128.KITR
REVILUX 200 ML	0128.R

Riassortimento Protettivo Per Fanali in Plastica



Prodotto studiato per rigenerare e proteggere il fanale in plastica delle auto ricreando l'effetto di trasparenza originale.

Composizione Kit: 5 Protettivo rigenera fari da 200 ml + SET CARTA SPUGNA

Set carta spugna: Contiene 20 Pz carta spugna divisi in 10 Pz gr 400 - 6 Pz gr 600 - 4 Pz gr 1000.

Conf.	Cod.
KIT PROTETTIVO RIGENERA FANALI	0128.KITP
PROTETTIVO RIGENERA FANALI	0128.LUXP
SET CARTA SPUGNA	0401.KIT

Riassortimento Sgrassante Per Fanali in Plastica



Prodotto studiato per sgrassare parti in plastica. La sua speciale formulazione ne permette una rapida asciugatura. Il prodotto è privo di oleosità.

Composizione Kit: 5 Pulitore sgrassante per fanali in plastica da 200 ml

Conf.	Cod.
KIT SGRASSANTE FANALI IN PLASTICA	0128.KITS
SGRASSANTE FANALI IN PLASTICA	0128.LUXS

Rotolo Foam - Carta Abrasiva



Rotolo FOAM Carta abrasiva con pretaglio
Misure 115 x 25 mt

Conf.

1 Pz - Gr. 240
1 Pz - Gr. 320
1 Pz - Gr. 400
1 Pz - Gr. 600
1 Pz - Gr. 1000

Cod.

0401.T240
0401.T320
0401.T400
0401.T600
0401.T1000

Pulizia



Crema Lavamani

Crema lavamani è un detergente universale per lo sporco tenace.

ESEMPI DI UTILIZZO PER SETTORI

Tutti quelli della siderurgia, della meccanica, della carpenteria; delle attività manifatturiere, dei mestieri d'arte.

Es.: gli operatori nell'ambito dell'autotrazione, del movimento terra, della demolizione, delle fonderie; della produzione dei pneumatici, della pulitura industriale dei metalli, ecc. In pratica, il prodotto serve per lavare le mani che vanno a contatto con: fuliggini, grassi, oli, morchia, ruggine, inchiostri, mastici, colle, ecc.

Conf.

4 Lt

Cod.

0130.CD4

Gel Lavamani all'Arancia



Detergente in gel per la pulizia delle mani particolarmente adatto alla rimozione di sporco tenace e resistente. L'aggiunta di polvere di pomice assicura una maggior forza pulente.

Il prodotto a base di sostanze naturali è biodegradabile oltre il 90%.

Conf.

5 kg

Cod.

0130.GEL

Sapone Lavamani



Detergente contenente ammorbidente e profumato. Sgrassa e deterge perfettamente le mani preservandole in quanto non contiene nessun componente irritante. Non ostruisce gli scarichi.

Conf.

5 LT

Cod.

0130.SL

Pasta lavamani alla Lanolina



Pasta lavamani composta da sostanze altamente selezionate. Una piccola quantità con qualche goccia d'acqua è sufficiente per sciogliere ogni tipo di sporco. Prodotto biodegradabile al 90%.

Conf.

4 kg

Cod.

0130.L

Salviette Lavamani all'Arancia



Le Salviette Lavamani Essedi Service sono state concepite per avere un'eccezionale forza pulente e un grandissimo rispetto per le vostre mani. Rimuovono grasso, olio, vernice e altro sporco in genere lasciando una gradevole essenza all'arancia. Utilissime in situazioni di mancanza d'acqua o detersivi per la pulizia ed anche per la pulizia di attrezzi e macchinari in genere. Una volta utilizzate se bagnate con dell'acqua si possono riutilizzare.

Conf.	Cod.
100 Pz	0130.S

Carta Pura Cellulosa



Bobine in carta di pura cellulosa due veli, molto resistente.

Dimensioni:
24 x 22 Cm
Peso 2 Kg
800 strappi

100% Cellulosa



Confezione standard composta da Pz.2 bobine.

Conf.	Cod.
1 rotolo	2210.C19
Porta Bobine	2211.CC

Panno Goffrato Super Resistente - TNT

Panno in "tessuto non tessuto" (TNT) composto da un reticolato di POLIPROPILENE. All'interno di questo reticolo viene immessa "polpa di cellulosa", che poi verrà goffrata e pressata per renderla più morbida. La particolare lavorazione fornisce al prodotto un'elevata resistenza meccanica, sia da asciutto che da bagnato, con la particolarità di NON RILASCIARE PELUCCHI O RESIDUI SULLE SUPERFICI DOVE VIENE UTILIZZATO, anche usando solventi o prodotti sgrassanti.

Prodotto ideale per l'utilizzo in Carrozzeria come "Panno per Antisilicone", oppure per la preparazione dei veicoli/auto nuovi (pulizia vetri, carrozzeria e interni) o più semplicemente come Panno Tecnico (Straccio) per pulizie di vario genere nel settore "Meccanica".

BOBINA DA Kg. 3,5 - GRAMMATURA 75 gr/mq



Conf.	Cod.
1 Pz	2210.PTNT

Bobina SKY 80 Panno Azzurro in TNT - Kg. 5

SKY 80 è un panno molto resistente composto dal 65% di polipropilene e 45% di cellulosa, 80 g/mq.

È un prodotto estremamente versatile e può essere usato in qualsiasi settore. Resistenza, assorbimento e morbidezza gli permettono performance elevate, anche nel riutilizzo.

Conf.

1 Pz

Cod.

2210.PTNT5

Panno in Microfibra

Panno in microfibra azzurro ad elevato assorbimento. Permette la rimozione dello sporco tenace dalle superfici senza lasciare aloni. Ideale per lucidare vetri, carrozzeria e superfici in plastica all'interno dell'abitacolo. La particolare conformazione in microfibre cattura lo sporco intrappolato tra le micro-imperfezioni delle superfici.

Panno in Microfibra è utilizzabile con acqua, ma per ottenere risultati impeccabili consigliamo di abbinarlo al nostro Pulitore Universale o al nostro Pulitore Per Vetri.

Conf.

1 Pz - 60x40 Cm

Cod.

2216.100

Carta Igienica

Confezione 60 rotoli di carta igienica 350 strappi

Confezione 9000 Pz Carta igienica intrecciata in salviette.

Conf.

CONF. 60 ROTOLI CARTA IGIENICA 350 STRAP.
CONF. 9000 PZ. CARTA IGIENICA INTRECC.

Cod.

2215.CIG
2215.1088

Sacco Spazzatura

Sacchetti grandi misura 90x120
 Spessore 0,08 Micron
 Colore: Giallo, Nero, Trasparente.

Conf.

CONF. SACCHI NERI 90X120 KG.20
 CONF. SACCHI GIALLI 90X120 KG. 20
 CONF. SACCHI TRASPARENTI 90X120 KG. 20

Cod.

2202.SN
 2202.SG
 2202.STRASP

Vernici Spray



Vernice per Paraurti



Vernice spray ideale per la verniciatura di materiali sintetici (paraurti, profili, coppette specchietti retrovisori, ecc.).

Ricrea il colore originale su plastiche scolorite o su riparazioni effettuate in precedenza. Facile e rapida nell'applicazione, non necessita di Primer. Rimane elastica mantenendo un'eccezionale aderenza.

Ottima resistenza ai raggi UVA e agli urti. Veloce in asciugatura.

Conf.

500 ml - Nero Opaco
 500 ml - Nero Lucido
 500 ml - Grigio Chiaro
 500 ml - Grigio Scuro
 500 ml - Grigio C13
 500 ml - Nero K

Cod.

C100
 C101
 C102
 C104
 C113
 C100.K

Vernici Multiuso



Vernice spray ideale per la verniciatura di materiali sintetici. Ricrea il colore originale su plastiche scolorite o su riparazioni effettuate in precedenza. Facile e rapida nell'essiccazione, non necessita di Primer. Rimane elastica mantenendo un'eccezionale aderenza. Ottima resistenza ai raggi UVA e agli urti. Veloce in asciugatura.

Conf.

Vernice Nero Multi Uso 400 ml
 Vernice Grigio Iveco
 Vernice Rosso Iveco

Cod.

C109
 C100G
 C100.R

Vernice Nero Alta Temperatura



Rapida essiccazione. Resistente alle alte temperature FINO A 600°C. Eccellente ancoraggio. Ottimo potere coprente e riempitivo. Buona espansione, superficie ruvida. Buona resistenza alle intemperie ed antigraffio.

Conf.

400 ml

Cod.

C100.ATO



Goffrante per Plastiche

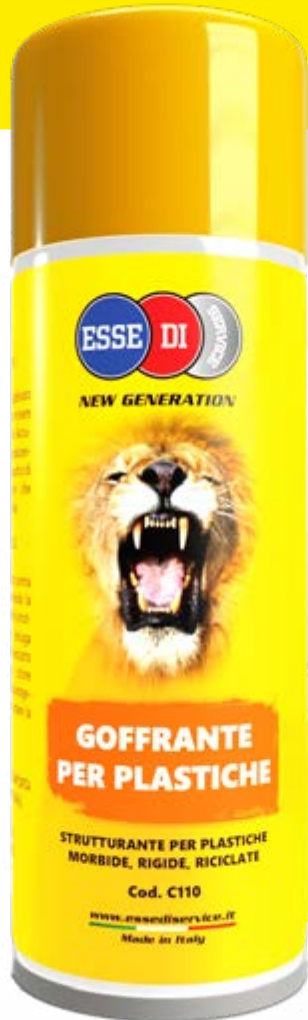

Goffrante per Plastiche

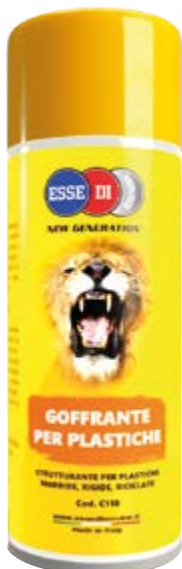

Strutturante plastico additivato di Primer universale per ricreare la finitura delle plastiche. Asciuga in pochi minuti riproducendo la goffratura dei paraurti o di tutte quelle plastiche che necessitano di riacquisirla.

Asciuga velocemente. Una volta asciutto il prodotto è sovraspruzzabile con colore paraurti.

Conf.

500 ml - Goffrante per Plastiche

Cod.

C110

Trasparente a Rapida Essiccazione

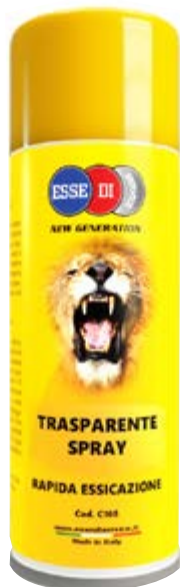

È un'eccezionale vernice trasparente professionale che consente di ricreare le caratteristiche originali. Ha un'asciugatura veloce e buone proprietà riempitive. Ottima resistenza alle intemperie. Non ingiallisce nel tempo donando alla superficie lucentezza. Fuori polvere in 5-10 minuti.

Conf.

500 ml - Trasparente Lucido

Cod.

C108

Vernice Alluminio Ruote



Vernice metallizzata di colore alluminio-argento indicata per rinnovare cerchi e copricerchi. Prodotto di rapida asciugatura.

Conf.

500 ml - Alluminio Ruote

Cod.

C107



ALLUMINIO RUOTE

Rinnova i cerchi in lega

Effetto metallizzato e lucente pari al nuovo



Trattamenti **Protettivi** Lamiera



Body - Sottoporta Antisasso



Protettivo antisasso insonorizzante ideale per ricreare la struttura originale del sottoporta. Una ottima aderenza su lamiera nuda o trattata. Non invecchia nel tempo.
Se sovraverniciato con prodotto ad acqua attendere da 1 ora ad 1 ora e ½.

Conf.	Cod.
500 ml - Body Nero	C120
1 Lt - Body Nero	C120.LN
1 Lt - Body Grigio	C120.LG

Protettivo per Scatolati Neutro



Prodotto anticorrosivo composto da miscele di cere sintetiche. Le sue ottime proprietà penetranti e idrorepellenti lo rendono indispensabile per la protezione dell'interno delle porte, cofani, ecc.

Conf.	Cod.
500 ml - Prot. per Scatolati Neutro	C130

Zincanti



Zinco 98%



Il prodotto è una vernice protettiva con zinco lamellare 98% e alluminio. Forma una pellicola di zinco che può essere sia verniciata sia lasciata come protezione finale. Il prodotto per le sue proprietà, derivate dalla presenza di zinco lamellare, protegge lamiere e superfici zincate e metalliche. Preserva i materiali ferrosi dall'ossidazione.

E' ideale, in quanto antiruggine e anticorrosivo, per ritocchi su qualsiasi struttura.

Conf.

400 ml - Zinco 98%

Cod.

C301

Zinco Epossidico



Nuova formulazione di alta qualità per materiali grezzi quali metalli ferrosi e non ferrosi e su varie superfici. Può essere utilizzato anche come Primer in quanto è facilmente sovraspruzzabile. La combinazione dello zinco con la resina epossidica rende il prodotto un ottimo inibitore di ruggine garantendo la massima protezione dalla corrosione.

Conf.

500 ml - Zinco Epossidico

Cod.

C300

Fondi Spray



Fondi Spray

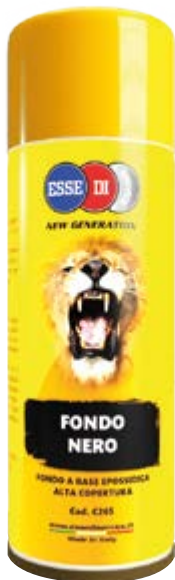

Fondo Spray applicabile su superfici in metallo, materiali sintetici e stucco. Il suo potere riempitivo è ottimale per colmare piccoli graffi d'abrasione. Particolarmente ideale come fondo per tutti i sistemi di verniciatura.

Verniciabile dopo 20-25 minuti essendo veloce nell'asciugatura.

Conf.

- 500 ml - Fondo Grigio Chiaro
- 500 ml - Fondo Grigio Scuro
- 500 ml - Fondo Nero
- 500 ml - Fondo Bianco

Cod.

- C263
- C264
- C265
- C266

Riparatori Plastica

Utensile Fissaggio Graffette su Plastica



Kit per la riparazione forte e duratura nel tempo per plastiche. Il nostro kit termo saldante permette di cucire il taglio nella plastica dei paraurti, di riattaccare le asole reggifarì, o altri supporti che se non riparati obbligano alla sostituzione del pezzo intero.

- Un utensile con potenza regolabile, pratico e veloce per eseguire la riparazione.
- Graffette in metallo in diverse forme per eseguire la riparazione in ogni piega.



7001.SWR81 7001.SWR85



7001.SWR86 7001.SWR87



7001.SWR88 7001.SWR89



7001.SWR90 7001.SWR91

Conf.
Cod.

Utensile Fissaggio Graffette	7001.BS100
Graffette a M per angoli aperti con filo da 0,8 mm	7001.SWR81
Graffette a punta per angoli 90° con filo da 0,8 mm	7001.SWR85
Graffette ondulate con filo da 0,8 mm	7001.SWR86
Graffette a serpentina con filo da 0,8 mm	7001.SWR87
Graffette a serpentina a 5 fili da 0,6 mm	7001.SWR88
Graffette ondulate con filo da 0,6 mm	7001.SWR89
Graffette a serpentina con filo da 0,6 mm	7001.SWR90
Graffette ad alta tenuta per parti piane a 4 fili da 0,6 mm	7001.SWR91
KIT GRAFFETTE CONTENETE 800 Pz.	7001SWRKIT

Rapidox



Colla bicomponente super rapida di colore nero per incollaggi su plastica, metallo, vetro, alluminio e tanti altri materiali.

kit 1 - Contenete:

C253 - Beccucci Pz.24

C268 - Rapidox Pz.3

C500P - Pistola bicom. in plastica Pz.1

C200 - Pulitore per plastiche Pz.1

kit 2 - Contenete:

C253 - Beccucci Pz.24

C268 - Rapidox Pz.3

C200 - Pulitore per plastiche Pz.1

Conf.
Cod.

50 ml	C268
KIT 1	C268KIT1
KIT 2	C268KIT2
Pistola per bicomponenti in plastica	C500P
Beccucci	C253

Bicomponente Riparatore Plastiche



Adesivo a rapido indurimento che garantisce un'elevata adesione su plastiche rigide e flessibili. Perfettamente sovraverniciabile.

Conf.	Cod.
50 ml - Riparatore Plastiche Nero Rapido	C250
50 ml - Riparatore Plastiche Nero Lento	C250L
50 ml - Riparatore Plastiche Trasparente Rapido	C250T
50 ml - Riparatore Plastiche Grigio Rapido	C252
50 ml - Riparatore Plastiche Grigio Lento	C252L
Beccuccio Elicoidale per Cartuccia Bicomponente Riparatore Plastiche	C253

Kit Riparazione Plastiche



Kit Completo per la riparazione componenti in plastica. Composto da:

- Pz 1 - Pulitore Plastica C200
- Pz 1 - Aggrappante per Plastiche C210
- Pz 1 - Pistola per Bicomponente in plastica C500
- Pz 4 - Riparatore plastiche Nero C250
- Pz 4 - Riparatore plastiche Trasparente C250T
- Pz 4 - Riparatore plastiche Grigio C252
- Pz 50 - Beccucci Elicoidali C253
- Pz 1 - Valigia in Plastica

Conf.	Cod.
Kit Riparazione Plastiche	C249
Beccucci Elicoidali	C253

Pistola Per Bicomponente



Pistola per cartuccia bicomponente Riparatore Plastiche in plastica o in metallo.

Conf.	Cod.
Pistola Per Bicomponente in plastica	C500P
Pistola Per Bicomponente in metallo	C500

KIT Riparazione Vetoresina



Resina poliestere liquida per impregnazione



Prodotto professionale

Permette di riparare piccoli danni e di riempire le lacune della vetroresina, nel metallo e nella plastica

Grazie al suo formato evita costosi sprechi di prodotto

Permette l'utilizzo in piena autonomia anche ai meno esperti

Perfetto per la riparazione di fori prodotti dalla ruggine nei tubi, profilati, nelle carrozzerie per auto, imbarcazioni, roulotte ed in special modo per riparare manufatti in vetroresina. Nel settore nautico è indispensabile per la riparazione di windsurf, carene in vetroresina di gommoni e natanti in genere.

CONF.	COD.
Pz.1 - KIT Riparazione vetroresina	C750KIT
Il kit contiene:	
Pz.1 - Resina Poliesteri 750 ml	C750
Pz.1 - Catalizzatore per resina poliesteri	C750.CATA
Pz.1 - Pennello	C750.PENNELLO
Pz.1 - Bicchierino	C750.BICC
Pz.1 - Foglio Lana di Vetro	C750.LANA



Extra Spray 1000



È un olio speciale che consente la reidratazione delle plastiche donando una sensazione di nuovo. Ideale per ravvivare guarnizioni, battitacco e varie plastiche esterne. Spruzzato nel vano motore isola tutta la parte elettrica creando un'invisibile pellicola idrorepellente. Non contiene silicone.

Conf.	Cod.
500 ml - Extra Spray 1000	C400

Aggrappante Per Plastiche



Tipo di fondo trasparente che assicura adesione alla quasi totalità delle plastiche in commercio. Ideale per tutte le prelaborazioni. Consigliato per la riparazione delle stesse. Si asciuga in 10 minuti.

Conf.	Cod.
500 ml - Aggrappante per Plastiche	C210

Pulitore Per Plastiche



Detergente antistatico specifico per superfici in plastica. La sua formulazione assicura una pulizia profonda senza lasciare residui. Grazie alla rapida evaporazione, evita l'accumulo del prodotto nelle strutture porose della plastica, prevenendone il rilascio successivo.

Conf.	Cod.
500 ml - Pulitore per Plastiche	C200

Sigillante Polimerico per Lamiera

High Performance **Incolla e Sigilla**



High performance è una nuova linea di Sigillanti Polimerici. Il Sigillante è concepito per sigillare, incollare e fugare qualsiasi tipo di materiale (acciaio, plastica, alluminio, inox, rame, ecc.).

Grazie alla sua formula esente da oli e solventi non altera nessuna superficie e non si restringe nel tempo. Indicato per ricreare cordoli originali.

Può essere posto tra due lamiera che poi vengono saldate tra loro. Il Sigillante è dotato di un'elevata elasticità e ancoraggio. Può essere verniciato bagnato su bagnato.

Ottima resistenza alle intemperie e ai raggi UV.

Conf.	Cod.
290 ml - Sig. Polim. H.P. Lam. Grigio	C340G
290 ml - Sig. Polim. H.P. Lam. Nero	C340N
290 ml - Sig. Polim. H.P. Lam. Bianco	C340B
290 ml - Sig. Polim. H.P. Lam. Trasparente	C340T
Kit contenente Pz. 6 ..a scelta del cliente	C340KIT6
kit contenente Pz. 12 ..a scelta del cliente	C340KIT12

Sigillante Polimerico Spruzzabile low



Adatto per sigillature a spruzzo e a pennello. Sigillante monocomponente verniciabile subito bagnato su bagnato con qualsiasi tipo di vernice. Catalizza con l'aria, asciugando dai 30min. alle 6 ore (in base allo spessore e all'umidità). Il sigillante è privo di solventi e isocianati. Non sgrana, non sfarina e mantiene un'elasticità perenne, non cala in fase di essiccazione. Ottima pennellabilità.

Conf.	Cod.
310 ml - Sig. Polim. Spruzzabile OCRA	C361

Sigillante Polimerico per Vetri



Sigillante Polimerico per Vetri PLUS



Adesivo strutturale elastico, monocomponente a rapida essiccazione. Sigillante a base di polimero MS. Alto modulo non conducibile di alta aderenza iniziale ed elevato coefficiente di coesione su metalli, vetri, plastiche. Aderisce su diverse superfici senza l'uso di primer. Tempo di essiccazione per rilascio vettura senza airbag: 2 ore. Tempo di essiccazione per rilascio vettura con airbag: 4 ore.

Certificato thatcham FMVSS

Conf.	Cod.
290 ml - Sig. Polim. per Vetri PLUS	C372

Primer Sigillante Vetri MS Polimero

Prodotto consigliato per migliorare l'adesione del sigillante vetri MS-polimero. Se ne consiglia l'utilizzo su superfici non assorbenti.



Conf.	Cod.
Primer Sigillante Vetri MS Polimero	C375

Colla Strutturale



Colla strutturale C281 è un adesivo bicomponente che si indurisce anche in presenza di grandi giochi, con un'ottima adesione su molti materiali come plastica, gomma, metalli e anche su materiali porosi come pelle, tessuti, legno.

La sua formulazione in gel la rende adatta per l'applicazione in posizioni verticali o capovolte e come riempitivo fino a 5 mm.

Possiede caratteristiche come resistenza agli urti e una ottima lavorabilità.

Permette una applicazione precisa grazie alle punte miscelatrici ed è resistente alla benzina e al gasolio. Viene consigliata per l'uso in molti settori, tra cui carrozzerie, nautica, manutenzione piscine, modellismo, officine moto, manutenzione in generale, elettronica e riparazioni di qualsiasi tipo in carrozzerie veicoli industriali

Conf.	Cod.
Colla 10 Gr	C281
Beccuccio	C282

Colla Spray



Permette di ottenere ottimi incollaggi su svariati materiali quali metallo, plastica, legno, ecc. Prodotto di alta qualità e rapidità d'azione.

Conf.	Cod.
400 ml - Colla Spray	C245

Gel Bicomponente Per Sensori Pioggia

In tempi di essiccazione ridotti, questo prodotto permette di riattaccare il sensore sul nuovo parabrezza. Il contenuto del prodotto è sufficiente per un sensore. Tempi di essiccazione 4 min a 20 °C

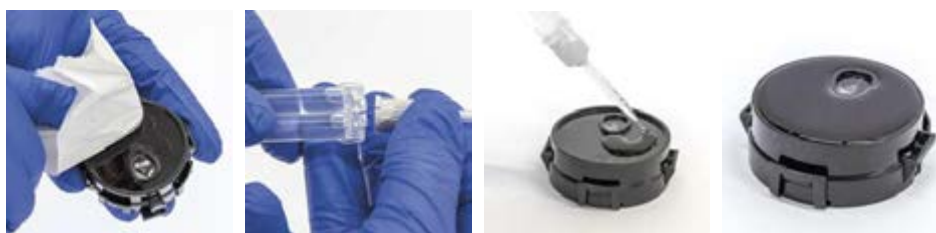

Conf.	Cod.
Kit 1 pz - Sufficiente per un sensore	C285
contenente:	
Colla Pz. 1	
Beccuccio Pz. 1	
Stantuffo Pz.1	

Kit Cianoacrilico

Gel Cianoacrilico è un collante istantaneo. E' possibile applicarlo sulle parti da incollare e una volta trovata l'esatta posizione di incollaggio lo si attiva con l'apposito attivatore. Essendo un gel il prodotto non cola, ma rimane aderente alle superfici fino al definitivo indurimento.



Composizione Kit - C220KIT :

Pz. 12 Gel

Pz. 1 Attivatore 200 ml

Pz. 16 Beccucci

Conf.	Cod.
Kit Gel Cianoacrilico	C220KIT
4 gr. Tubetto Gel Cianoacrilico	C220
200 ml Attivatore	C256
Beccucci Dosatori	C257B

Sigillo

Stucco bicomponente a base di resine epossidiche e speciali polveri metalliche (alluminio e titanio) che garantiscono un'ottima resistenza per applicazioni sottoposte a temperature che variano dai -30°C fino a circa 200°C con punte fino ai 300°C.



Conf.	Cod.
Sigillo	C230

Riparo

Prodotto indicato per la riparazione di Paraurti, Radiatori, Terminali di Scarico, alloggiamento dei fari. Permette di ricreare supporti di vario tipo. Ottima resistenza alle temperature e ai prodotti chimici. Il prodotto asciuga con i raggi UV.



Conf.	Cod.
Riparo	C240

Nastri Adesivi

Nastro Biadesivo

Nastro biadesivo Nero, spessore 1 mm a rimozione controllata facilitata

Nastro biadesivo trasparente

Striscia di biadesivo specifico per loghi auto

Conf.
Cod.

NASTRO BIADESIVO 6 MM (10 MT)	1401.06
NASTRO BIADESIVO 12 MM (10 MT)	1401.12
NASTRO BIADESIVO 19 MM (10 MT)	1401.19
NASTRO BIADESIVO 25 MM (10 MT)	1401.25
NASTRO BIADESIVO TRASPAR. MM 6 X 50 MT.	1401.T650M
NASTRO BIADESIVO TRASPAR. MM 12 X 50 MT.	1401.T1250M
NASTRO BIADESIVO PER LOGHI CM 30X5	1402.01

Pannelli Insonorizzanti e Pellicola Porte

Pannello insonorizzante adesivo, liscio e Rombato.
Pellicola porte bianca adesiva.

Conf.
Cod.

40x50 cm - Pannello Adesivo Liscio	0201.5050L
40x50 cm - Pannello Adesivo Rombato	0201.5050R
10 mt - Pell. per Porte Adesiva Bianca	0202.02

Rimuovi Adesivi

Prodotto studiato per sciogliere i collanti sintetici, senza intaccare le vernici.
Spruzzato direttamente sulla parte da trattare dissolve la colla senza lasciare tracce.

Conf.
Cod.

500 ml - Rimuovi Adesivi	0128.RE
--------------------------	---------

Lampade lavoro



Lampada Scangrip Tower

Lampada portatile da lavoro.

- Proiettori adattabili a 360°
- Asta estensibile fino a 2 mt
- 2 livelli di intensità luminosa
- Alimentazione a batteria 18 o 20 V - venduta separatamente
- Alimentazione diretta 230 V - venduto separatamente



Alimentatore 230 V
per l'alimentazione
diretta.



Lampada compatibile con le principali
batterie presenti sul mercato con
l'apposito adattatore.



Conf.

Lampada Scangrip Tower (senza batteria)
Connettore per uso 220 v lampada tower
Batteria compatibile Metabo da 18 Volt 5,2 AH
Carica batterie METABO - COMPATIBILE

Cod.

7001.STOWER5
7001.CONTOWER
7001.I6121
7001.I6122

HEXA PLUS - Lampada 1000 Lumen Ricaricabile Wireless



La lampada HEXA PLUS ha la scocca in alluminio per dare la massima robustezza negli usi più impegnativi. Il suo potente flusso luminoso di 1000 lumen max e la luce spot da 100 lumen fornisce un'autonomia fino a 5 ore. Può essere usata come Battery bank tramite una presa USB dedicata e ricaricata in 2,5h circa con il caricatore 220V in dotazione. HEXA PLUS può essere ricaricata anche wireless (in circa 4 ore) con la piastra magnetica in dotazione. Protezione IK07 per resistenza agli urti e IP54, garanzia due anni.

Conf.

Conf. 1

- Lampada
- Cavo ricarica USB-C
- Base di ricarica wireless
- Caricatore 220V
- Manuale d'uso

Cod.

7001.HEXAP

LAMPADA FOLD - Lampada Ricaricabile Pieghevole



La lampada pieghevole FOLD ha un flusso luminoso massimo di 700 lumen ed un'autonomia fino a 6 ore in bassa potenza, con ben tre fonti di luce differenti. La sua batteria ha una capacità così elevata da permetterne un utilizzo anche come Battery Bank tramite la presa USB dedicata. La ricarica rapida (circa 3h) avviene tramite un cavo USB-C incluso nella confezione ed è presente un pratico indicatore dello stato di carica. La lampada è certificata IK07 per la resistenza agli urti ed è garantita due anni contro tutti i difetti di fabbricazione.

Conf.

Conf. 1

- Lampada
- Cavo ricarica USB-C
- Manuale d'uso

Cod.

7001.FOLD

FLEX WEAR - Lampada Multifunzione Indossabile



FLEX WEAR è una piccola lampada da lavoro multifunzione indossabile, progettata con una luce frontale a 2 intensità che fornisce fino a 150 lumen e uno spot che fornisce 75 lumen. Aumenta la sicurezza e il comfort del tuo lavoro rendendoti visibile ed eroga la luce per illuminare la tua area operativa. Può anche essere usata come luce tascabile con la clip integrata, come luce di ispezione o posizionata fissa con il magnete incorporato. Il design della FLEX WEAR è ergonomico, compatto e leggero: solo 42 g.

Uso come lampada da testa



Uso come lampada da testa



Con supporto magnetico

Conf.

Conf. 1

- Lampada
- Cavo ricarica USB-C
- Manuale d'uso
- Adattatore per cappello
- Fascia elastica

Cod.

7001.FLEXWKIT

metabo



Smontagomme METABO



Caratteristiche:

Tensione batteria: 18 V

Coppia max.: 800 Nm

Coppia max. svitatura: 1200 Nm

Attacco dell'utensile: Quadro esterno 1/2" (12,70 mm)

Completo di:

Batteria Pz. 2 - 5,2 Ah

Stazione di ricarica Pz 1

Conf.

SMONTAGOMME
BATTERIA METABO 18 VOLT 5,2 AH
CARICA BATTERIA METABO

Cod.

SSW18LTX800BL
7001.I6121
7001.I6122

Trapano Avvitatore METABO



Tensione batteria: 12 V

Coppia max. (avvit. morbido): 18 Nm

Coppia max. (avvit. duro): 45 Nm

Foratura acciaio: 10 mm

Foratura legno tenero: 25 mm

Completo di:

Batteria Pz. 2 - 2Ah

Stazione di ricarica Pz 1

Conf.

Pz 1

Cod.

7001.MBS12

AIRTEC



Kit Mini Levigatrice Orbitale

Kit mini levigatrice orbitale 2 & 3" con corpo in composito.

Il kit comprende:

- 2 platorelli velcro (2 & 3"),
- 30 carte abrasive 2" (10 x grana 320, 10 x grana 400 e 10 x grana 600),
- 30 carte abrasive 3" (10 x grana 320, 10 x grana 400 e 10 x grana 600)
- 1 chiave



Conf.

Pz 1

Cod.

7001.AIR237

Smerigliatrice

Levigatrice palmare orbitale AIRTEC con aspirazione predisposta per centrali di aspirazione.

Platorello velcro Ø 150 mm a 6 fori. Orbita 2,5 mm.

Corpo in composito, molto leggero ed ergonomico. Peso: 0,8 Kg



Conf.

Pz 1

Cod.

7001.533

Avvitatore 457



Avvitatore a impulsi 1/2", notevolmente ergonomico ed estremamente compatto, molto potente. Con sistema a doppia massa battente.

- Campo di coppia 220 - 600 Nm
- Coppia massima 1.356 Nm
- Velocità a vuoto 9.000 giri/minuto
- Consumo aria medio 3,3 l/sec
- Peso 1,80 Kg

Conf.

Pz 1

Cod.

7001.AIRTEC457

Avvitatore 458



Avvitatore ad impulsi 1/2", ultracompacto, 104 mm, potente, con sistema a singolo martello Jumbo. Dotato di foro per ingrassaggio nell'albero. Scarico dell'aria nell'impugnatura e regolatore a 3 posizioni.

- Campo di coppia 244 - 542 Nm
- Coppia massima 949 Nm
- Velocità a vuoto 10.000 giri/minuto
- Consumo aria medio 2,3 l/sec
- Peso 1,37 Kg

Conf.

Pz 1

Cod.

7001.AIRTEC458

Avvitatore 355



Avvitatore a impulsi 1/2", con nuovo sistema di battuta Mechoneer.

- Coppia di sbloccaggio del dado in svitamento 1.850 Nm.
- Campo di coppia 130 - 650 Nm
- Coppia massima 1.230 Nm
- Velocità a vuoto 7.500 giri/minuto
- Consumo aria medio 2,7 l/sec
- Peso 2,00 Kg

Conf.

Pz 1

Cod.

7001.AIRTEC355

Postazioni da lavoro



Banco da lavoro in acciaio con cassetto.

Banco da lavoro smontabile per ottimizzare lo spazio da lavoro. Realizzato con piani in metallo da 30/10 mm e strutture verniciate a polvere.

Piano da lavoro realizzato per una maggiore stabilità e per facilitare l'aggiunta di pannelli forati portautensili.

Banco da lavoro in acciaio con cassetto
150X70X90 Cm - Peso 120 Kg

Conf.

Cod.

Pz 1

7001.8059

Supporto ad "X" con Appoggio

Supporto ad "X" regolabile in diverse posizioni.



- 113x12x113 Cm
- 17 Kg

Conf.

Cod.

Pz 1

7001.8200

Carrello Porta Utensili

Carrello di 7 cassetti attrezzati con 172 utensili.

Caratteristiche:

- 5 cassetti da 53x40x74 cm
- 2 cassetti da 53x40x15 cm
- Carico mx del cassetto: 35 kg
- Capacità di carico totale: 300 Kg
- Dimensioni: 70x46x96 cm
- Peso 35Kg



Conf.	Cod.
Pz 1	7001.43904

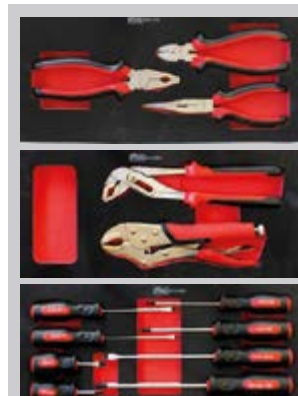
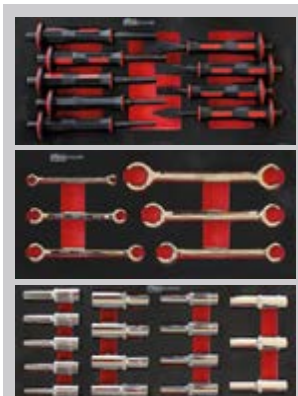
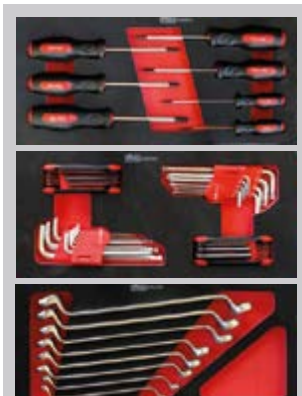

Carrello a 3 Piani

Carrello a 3 piani smontabile con manico in plastica. Dotato di due ruote fisse e due ruote girevoli.

Dimensioni: 70x45x80 cm
Peso 13 Kg



Conf.	Cod.
Pz 1	7001.8000

Sollevatore Idraulico da Fossa



Sollevatore idraulico da fossa e sottoponte.

- Pompa a pedale
- Stelo cromato
- Valvola limitatrice di carico
- Ruote in nylon
- Portata massima: 500 kg
- Altezza minima: 1140 mm
- Altezza massima: 1990 mm

Conf.

Pz 1

Cod.

7003.E60

Centra Fari ARGO



Centra fari meccanico.

- Settaggio inclinazioni
- Scorrimento con pattini di precisione in nylon autolubrificante
- Colonna da 166 cm
- Visore a specchio
- Luxometro analogico graduato

Conf.

Centra fari ARGO
 Visore a specchio con puntatore laser
 Copertina Antipolvere in Plastica
 Luxometro digitale
 Puntatore Laser

Cod.

7001.CFARGO
 7001.VAS
 7001.COPIZAR
 7001.LUXCF
 7001.SPL

Centra Fari YZAR



Centra fari meccanico equipaggiato di pannello di controllo serigrafato a griglia regolabile in inclinazione verticale. Doppio Laser, Luxometro digitale e lente in vetro.

Lettura fari (Anabbagliante, Antiabbagliante Antinebbia, Faro DLA e Faro Matrix)

Conf.

Pz 1

Cod.

7001.CFAZAR



Sollevatore a Carrello 2 ton (CRIK)

Sollevatore a carrello 2,7 Ton

- Portata: 2 T
- Altezza minima: 75 mm
- Altezza massima: 500 mm
- Peso: 36 Kg
- Pedale di avvicinamento rapido
- Struttura in acciaio e ruote in nylon

Conf.

Pz 1

Cod.

B30292T



Sollevatore a Carrello 2 ton Extra Lungo

Il sollevatore idraulico Beta, grazie all'altezza minima e alla lunghezza è ideale per intervenire facilmente su veicoli con bassa altezza da terra e punto di sollevamento interno. Può sollevare fino a 2 tonnellate e raggiungere un'altezza massima di 530 mm per offrire un facile accesso alla parte inferiore del veicolo. I materiali impiegati per la realizzazione e le tecniche di produzione conferiscono al prodotto un'ottima durevolezza e robustezza.

- Portata di 2 t
- Altezza min/max uguale a 75/530 mm
- Peso pari a 41 kg
- Profilo del telaio molto basso con lunghezza di 320 mm
- Velocità di discesa controllata
- Pedale di avvicinamento rapido
- Ruote in nylon

Conf.

Pz 1

Cod.

B3029L2T

Aspiratore Gas di Scarico

Aspiratore gas di scarico portatile con ruote, dotato di asta per la regolazione dell'altezza.

CARATTERISTICHE:

- Alimentazione: 230 V.ac
- Motore: 0.55 KW - 0.75Hp
- Portata: 420 mc3/h
- Tubo espulsione: 110°C - Diametro 121 mm - Lunghezza 6 m
- Altezza operativa: 150-750 mm



Conf.

Aspiratore gas di scarico
Doppio scarico a Y
Bocchetta in Neoprene con filtro
Tubo di uscita gas di scarico MT. 6
Tubo di uscita gas di scarico MT. 12

Cod.

7001.5000
7001.5025B2
7001.B
7001.10040
7001.10041

Unità di Aspirazione Olio Motore - 80 Lt



Unità di aspirazione olio motore Pneumatica, carrellata, con sonde di aspirazione, connettore di raccolta sottoponte, completo di pre-camera.

DATI TECNICI:

- Serbatoio: 80 lt
- Pre-camera graduata: 8 lt
- Dimensioni: 400x400x1300 mm
- Peso: 35 kg
- Pressione aria: 1÷2 bar

Conf.

Pz 1

Cod.

7001.0303638

Inductor Basic 1 KW



Riscaldamento ad induzione è un metodo senza contatto che può essere usato per riscaldare i metalli. Il riscaldatore ad induzione crea un campo magnetico alternato che genera correnti indotte all'interno del materiale. Sono queste correnti indotte che generano calore.

L'assenza di fiamme libere rende il lavoro più sicuro assicurando allo stesso tempo sicurezza e risparmio economico. Permette di lavorare anche vicino a parti sensibili al calore.

Conf.

Pz 1

Cod.

7001.INDUCTOR

Pistola Termica a 3 Velocità



Funzioni:

- Termoretrazione
- Rimozione della vernice
- Deformazioni di PVC
- Brasature e saldature
- Calettamenti dei cavi
- Sgelare, essiccare, disinfettare

Caratteristiche:

- Pos. I 250 l/min 50°C
- Pos. II 250 l/min 400°C-
- Pos. III 500 l/min 550°C
- 4 ugelli inclusi

Conf.

Pz 1

Cod.

B30292T

intec
INNOVAZIONE & TECNOLOGIA

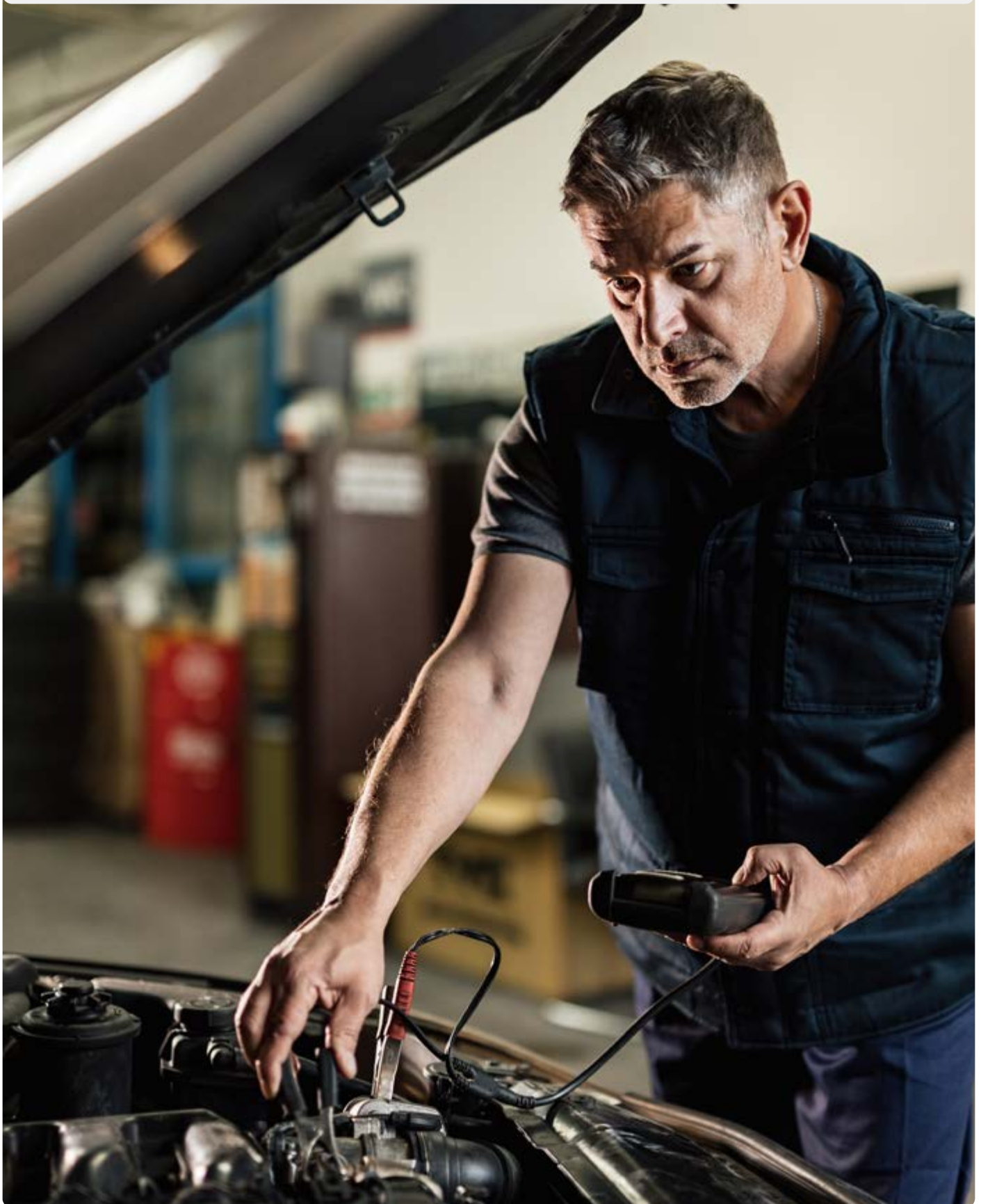

I starter 4.0

Questo avviatore è concepito esclusivamente per l'avviamento dei veicoli e non come batteria di scorta per dispositivi portatili.

Grazie ad una nuova tecnologia a 4 celle è perfettamente sicuro anche in caso di uso non corretto da parte dell'utilizzatore.

Dispositivo non adatto all'uso intensivo e prolungato

Conf.

Pz 1 Contenete.
Unità principale, con cavi di avviamento integrati.
Caricatore 230V
Caricatore 12V

Cod.

7001.140

I starter 6.0

Moderno Avviatore di Emergenza semiprofessionale di grande potenza, utilizzabile su tutte le vetture ed i veicoli commerciali con impianto elettrico a 12V.

Dotato di potenti batterie al Litio-Ferro- Fosfato (LiFePO4), la tecnologia oggi ritenuta più sicura ed affidabile.

Conf.

Pz 1

Cod.

7001.160

I-STARTER XL

Avviatore di emergenza combinato 12V-24V, del peso di soli 2.8Kg

Le sue batterie Litio-Polimero (LiPo) da 56000 mAh e la sua potenza di picco lo rendono idoneo all'utilizzo su qualunque tipo di veicolo a 12V comprese le macchine movimento terra, e su qualunque veicolo industriale con sistema 24V.

I cavi di generosa sezione possono operare su poli batteria fino a 140cm di distanza. Ideale per il trasporto in cabina e per l'utilizzo sui mezzi di soccorso.

E' dotato di una pratica presa di corrente 12V utilizzabile anche come salvamemorie, di una presa di ricarica rapida USB QC e di una luce LED ad alta potenza per operare in tutte le situazioni.

Ampere di Avviamento 12V 1500A; 24V 700A

Conf.

Pz 1

Cod.

7001.STARTERXL

Power box PB12-M 12V

Avviatore adatto all'uso medio pesante dell'elettrauto, del carrozziere e della flotta di soccorso su veicoli fino a 2500 cc.

Ampere di spunto 4140A

Conf.

Pz 1

Cod.

7001.PB12M

Avviatore Power Box - BOS12-24 VOLT Intec

Il modello BOS1224-M eroga 1380CA a 24V ed è adatto all'uso medio pesante dell'elettrauto, della carrozzeria industriale e della flotta di soccorso, su vetture e furgoni di qualunque cilindrata e su veicoli industriali con batterie non completamente scariche, in condizioni normali di temperatura.

Il sistema GAS-FREE risolve definitivamente il problema dell'emissione di idrogeno in caso di errata selezione del voltaggio, presente in ogni avviatore a doppio voltaggio. Le pinze sono specifiche per avviamento e completamente isolate.

Conf.

Pz 1

Cod.

7001.BOS1224M

Avviatore Power Box 12-24 VOLT Intec

Il modello BOS1224-LST dispone di un sistema "trolley" (altezza massima 95 cm) che gli consente al tempo stesso di essere trasportato a mano e, sui percorsi più lunghi, di estrarre una comoda maniglia e muoversi agevolmente su robuste ruote gommate.

Può operare su vetture e furgoni di qualsiasi cilindrata e su veicoli industriali.

Conf.

Pz 1

Cod.

7001.BOS1224LST

Carica Batterie MXS

MXS 10 EC di CTEK è un caricabatterie intelligente e unità di supporto a 8 fasi completamente automatico che eroga una corrente di 10A, indicato per la ricarica di batterie fino a 200Ah e fino a 300Ah in modalità di mantenimento.

Cavi di ricarica 4 metri

Conf.

Pz 1

Cod.

7001.MXS10EC

Carica Batterie PRO

PRO25SE è un caricabatterie e alimentatore da 25A innovativo, versatile e a elevata efficienza. Dotata di cavi di ricarica di 6 metri, l'unità può essere installata su ponti sollevatori o in isole di lavoro tramite una staffa di sospensione.

Conf.

Pz 1

Cod.

7001.PRO25SE

Dispositivo Salva Memorie OBD-L

Il dispositivo salvamemorie OBD-L permette l'alimentazione del sistema elettronico di bordo quando la batteria è disconnessa per manutenzione o sostituzione. Viene connesso ad un avviatore di emergenza dotato di presa accendisigari ed alla presa diagnostica (OBD) del veicolo.

Verifica la bontà della connessione e limita il passaggio di corrente a valori compatibili con la presa OBD.

Conf.

Pz 1

Cod.

7001.OBDL

Arrotolatore Nastro Segnaletico

Generalmente usato per isolare o interdire settori di spazi aperti, formare linee di separazione, proteggere zone di incidenti o crimini, delimitare aree vietate al pubblico etc. Lunghezza nastro 16 mt.



Nella confezione

- Arrotolatore con nastro bianco-rosso
- Magnete con gancio
- Tassello con gancio
- Manuale d'uso

Conf.	Cod.
Pz 1	7001.ITW116

Arrotolatore Tubo Aria 10X15 MT.20

ITA7153 è un arrotolatore per utilizzi gravosi e con utensili che richiedano una generosa portata d'aria. Robusta struttura in materiale plastico antiurto con staffa girevole per applicazione a parete o a muro, guida a rulli per il ritorno del tubo e dispositivo di rientro a velocità costante.



Idoneo per passaggio aria e acqua da -20°C a +60°C, pressione di esercizio 20 bar. Attacchi da 3/8" M.

Conf.	Cod.
Pz 1	7001.ITA7153

Arrotolatore Tubo Aria 8X12 MT.10

ITA710 è un arrotolatore di medie dimensioni per applicazioni nel settore artigianale, automotive ed industriale.

Robusta struttura in plastica antiurto, dispositivo di arresto a cremagliera, idoneo per passaggio aria e acqua fredda da -5°C a +45°C.



Staffa girevole per applicazione a parete o a muro, pressione di esercizio 12 bar, tubo ingresso aria da 2 mt. Attacchi da 1/4" M.

Conf.	Cod.
Pz 1	7001.ITA710

Cambio gomme



Sollevatore Gomme Elettrico



Il movimento verticale è ottenuto mediante un meccanismo di traslazione, realizzato con pattino su vite senza fine, mossa da un potente motore comandato mediante pulsante posto sulla maniglia ed azionabile con una sola mano.

Il carrello può essere agevolmente movimentato grazie a quattro ruote piroettanti. Alimentazione mediante due batterie da 12 V -12 Ah.

Conf.

Pz 1

Cod.

7001.T3473N

Pesi Convergenza Ruote S2

CONTRAPPESI S2 CERCHI IN FERRO



Conf.

Cod.

CONTRAPPESI S2 CERCHI IN FERRO GR. 5	3001.05
CONTRAPPESI S2 CERCHI IN FERRO GR. 10	3001.10
CONTRAPPESI S2 CERCHI IN FERRO GR. 15	3001.15
CONTRAPPESI S2 CERCHI IN FERRO GR. 20	3001.20
CONTRAPPESI S2 CERCHI IN FERRO GR. 25	3001.25
CONTRAPPESI S2 CERCHI IN FERRO GR. 30	3001.30
CONTRAPPESI S2 CERCHI IN FERRO GR. 35	3001.35
CONTRAPPESI S2 CERCHI IN FERRO GR. 40	3001.40
CONTRAPPESI S2 CERCHI IN FERRO GR. 45	3001.45
CONTRAPPESI S2 CERCHI IN FERRO GR. 50	3001.50

Pesi Convergenza Ruote ST

CONTRAPPESI ST CERCHI IN LEGA



Conf.

Cod.

CONTRAPPESI ST CERCHI IN LEGA GR. 5	3002.05
CONTRAPPESI ST CERCHI IN LEGA GR. 10	3002.10
CONTRAPPESI ST CERCHI IN LEGA GR. 15	3002.15
CONTRAPPESI ST CERCHI IN LEGA GR. 20	3002.20
CONTRAPPESI ST CERCHI IN LEGA GR. 25	3002.25
CONTRAPPESI ST CERCHI IN LEGA GR. 30	3002.30
CONTRAPPESI ST CERCHI IN LEGA GR. 35	3002.35
CONTRAPPESI ST CERCHI IN LEGA GR. 40	3002.40
CONTRAPPESI ST CERCHI IN LEGA GR. 45	3002.45
CONTRAPPESI ST CERCHI IN LEGA GR. 50	3002.50

Pesi Convergenza Ruote Barre Adesive

BARRETTE ADESIVE

Conf.

Cod.



BARRETTA ADESIVA PLASTIFICATA 60 GR 12 X 5 GR.	3090.800
BARRETTA ADESIVA COLORE NERO 60 GR 12 X 5 GR.	3090.801
BARRETTA ADESIVA SUV GR. 100	3090.802

Riparazione Pneumatici



Valvole TBL

Barrette TBL per riparazione pneumatici

Stringhe permacure

Conf.	Cod.
VALVOLE TBL WONDER 412	3040.001
VALVOLA TBL WONDER 413	3040.002
VALVOLA TBL WONDER 414	3040.003
BARRETTE TBL RIPARAZ. MARRONI CONF. 50 PZ.	3004.220
Stringhe Permacure rinforzate in nylon CONF. 50 PZ.	3004.222
250 ml - Mastice per pneumatici	3100.MC

Pasta Montaggio Pneumatici

Pasta universale bianca per il montaggio di tutti i tipi di pneumatici (moto, vettura, autocarro ecc.).

Alta resa, non indurisce e può essere conservata a lungo.

Rapida essiccazione, alta protezione del tallone e del cerchio, in oltre mantiene lubrificate le guarnizioni in gomma.

NON GELA ed ha un'azione ANTIRUGGINE.



Conf.	Cod.
PASTA MONTAGGIO - KG. 5	3080.005

Etichette per Pneumatici

Etichette per anagrafica cliente con colla specifica per pneumatici.

Formato: 150x100 mm

Nome _____

Targa _____

Gomme _____

Conf.	Cod.
Bobina da 100 Pz	ETI.GOMME

Beta

SELEZIONE PRODOTTI



Carrello Porta Utensili BETA

Carrello formato da 7 cassette completo con 184 utensili BETA.

Dimensioni: 70x46x96 cm

Peso: 35 kg

Conf.

Pz 1

Cod.

B2400RSC24/7VA





Chiavi Combinate A Cricchetto Reversibile



Misura	Codice
CHIAVE DA 6	B1426
CHIAVE DA 7	B1427
CHIAVE DA 8	B1428
CHIAVE DA 9	B1429
CHIAVE DA 10	B14210
CHIAVE DA 11	B14211
CHIAVE DA 12	B14212
CHIAVE DA 13	B14213
CHIAVE DA 14	B14214
CHIAVE DA 15	B14215
CHIAVE DA 16	B14216
CHIAVE DA 17	B14217
CHIAVE DA 18	B14218
CHIAVE DA 19	B14219
CHIAVE DA 21	B14221
CHIAVE DA 24	B14224
CHIAVE DA 27	B14227



Chiavi Combinate A Cricchetto Snodate



Misura	Codice
CHIAVE DA 7	B142SN7
CHIAVE DA 8	B142SN8
CHIAVE DA 9	B142SN9
CHIAVE DA 10	B142SN10
CHIAVE DA 11	B142SN11
CHIAVE DA 12	B142SN12
CHIAVE DA 13	B142SN13
CHIAVE DA 14	B142SN14
CHIAVE DA 15	B142SN15
CHIAVE DA 16	B142SN16
CHIAVE DA 17	B142SN17
CHIAVE DA 18	B142SN18
CHIAVE DA 19	B142SN19
CHIAVE DA 22	B142SN22
CHIAVE DA 24	B142SN24



Chiavi Combinate Lucide



Misura	Codice	Misura	Codice
CHIAVE 6 X 6	B426	CHIAVE 23 X 23	B4223
CHIAVE 7 X 7	B427	CHIAVE 24 X 24	B4224
CHIAVE 8 X 8	B428	CHIAVE 27 X 27	B4227
CHIAVE 9 X 9	B429	CHIAVE 30 X 30	B4230
CHIAVE 10 X 10	B4210	CHIAVE 32 X 32	B4232
CHIAVE 11 X 11	B4211		
CHIAVE 12 X 12	B4212		
CHIAVE 13 X 13	B4213		
CHIAVE 14 X 14	B4214		
CHIAVE 15 X 15	B4215		
CHIAVE 16 X 16	B4216		
CHIAVE 17 X 17	B4217		
CHIAVE 18 X 18	B4218		
CHIAVE 19 X 19	B4219		
CHIAVE 20 X 20	B4220		
CHIAVE 21 X 21	B4221		
CHIAVE 22 X 22	B4222		
CHIAVE 23 X 23	B4223		



Chiavi Combinate Lucide Lunghe



Misura	Codice
CHIAVE 8 X 8	B42LMP8
CHIAVE 9 X 9	B42LMP9
CHIAVE 10 X 10	B42LMP10
CHIAVE 11 X 11	B42LMP11
CHIAVE 12 X 12	B42LMP12
CHIAVE 13 X 13	B42LMP13
CHIAVE 14 X 14	B42LMP14
CHIAVE 15 X 15	B42LMP15
CHIAVE 16 X 16	B42LMP16
CHIAVE 17 X 17	B42LMP17
CHIAVE 18 X 18	B42LMP18
CHIAVE 19 X 19	B42LMP19
CHIAVE 21 X 21	B42LMP21
CHIAVE 22 X 22	B42LMP22
CHIAVE 24 X 24	B42LMP24
CHIAVE 27 X 27	B42LMP27



Chiavi a Forchetta Doppie Lucide



Misura	Codice
CHIAVE 6 X 7	B5567
CHIAVE 8 X 9	B5589
CHIAVE 10 X 11	B551011
CHIAVE 12 X 13	B551213
CHIAVE 14 X 17	B551417
CHIAVE 17 X 19	B551719
CHIAVE 19 X 22	B551922
CHIAVE 22 X 24	B552224
CHIAVE 24 X 27	B552427
CHIAVE 27 X 30	B552730



Set Bussole Cerchi Lega



Misura	Codice
SET 3 BUSSOLE 17 - 19 - 21	B720LC/S3
SET 5 BUSSOLE 17 - 19 - 21 - 22 - 24	B720LC/S5



Chiavi A Bussola Poligonale Snodate Doppie



<i>Misura</i>	<i>Codice</i>
CHIAVE 6 X 7	B806
CHIAVE 8 X 9	B808
CHIAVE 10 X 11	B8010
CHIAVE 12 X 13	B8012
CHIAVE 14 X 15	B8014
CHIAVE 13 X 17	B8013
CHIAVE 16 X 17	B8016
CHIAVE 18 X 19	B8018
CHIAVE 19 X 22	B8019
CHIAVE 21 X 23	B8021
CHIAVE 24 X 27	B8024



Porta Inserto Magnetico Per Avvitatori 1/4



<i>Misura</i>	<i>Codice</i>
PORTA INSERTO L 50 MM	B882M1
PORTA INSERTO L 75 MM	B882M

1/4"



Prolunghe Con Attacchi Quadri

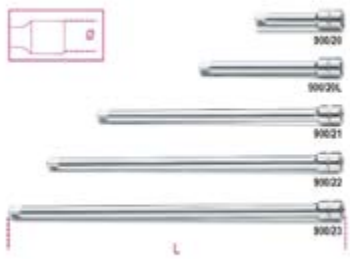

<i>Misura</i>	<i>Codice</i>
PROLUNGA DA 50 MM DA 1/4	B90050
PROLUNGA DA 100 MM DA 1/4	B900100
PROLUNGA DA 150 MM DA 1/4	B900150
PROLUNGA DA 200 MM DA 1/4	B900250
PROLUNGA DA 300 MM DA 1/4	B900350

1/4"



Cricchetti Reversibili Da 1/4

Misura

Codice



CRICCHETTO REVERSIBILE 48 DENTI B90055
CRICCHETTO REVERSIBILE 72 DENTI B90055Z



CRICCHETTO REVERSIBILE LOCKING SYSTEM 52 DENTI B90058



Chiavi A Bussola A Mano Poligonale

Misura

Codice



BUSSOLA DA 6 B900MB6
BUSSOLA DA 7 B900MB7
BUSSOLA DA 8 B900MB8
BUSSOLA DA 9 B900MB9
BUSSOLA DA 10 B900MB10
BUSSOLA DA 11 B900MB11
BUSSOLA DA 12 B900MB12
BUSSOLA DA 13 B900MB13



Chiavi A Bussola Per Viti A Croce Phillips

Misura

Codice



BUSSOLA PH 1 B900PH1
BUSSOLA PH 2 B900PH2
BUSSOLA PH 3 B900PH3
BUSSOLA PH 4 B900PH4





Chiavi A Bussola Per Viti Pentalobate

<i>Misura</i>	<i>Codice</i>
BUSSOLA PT 10	B900PT10
BUSSOLA PT 15	B900PT15
BUSSOLA PT 20	B900PT20
BUSSOLA PT 25	B900PT25
BUSSOLA PT 27	B900PT27
BUSSOLA PT 30	B900PT30



Chiavi A Bussola Per Viti Pozidriv

<i>Misura</i>	<i>Codice</i>
BUSSOLA PZ 1	B900PZ1
BUSSOLA PZ 2	B900PZ2
BUSSOLA PZ 3	B900PZ3



Chiavi A Bussola Per Viti Torx

<i>Misura</i>	<i>Codice</i>
BUSSOLA TORX T6	B900TX6
BUSSOLA TORX T7	B900TX7
BUSSOLA TORX T8	B900TX8
BUSSOLA TORX T9	B900TX9
BUSSOLA TORX T10	B900TX10
BUSSOLA TORX T15	B900TX15
BUSSOLA TORX T20	B900TX20
BUSSOLA TORX T25	B900TX25
BUSSOLA TORX T27	B900TX27
BUSSOLA TORX T30	B900TX30
BUSSOLA TORX T40	B900TX40





Cricchetti Reversibili Da 1/2

Misura

Codice



CRICCHETTO REVERSIBILE 48 DENTI
CRICCHETTO REVERSIBILE 72 DENTI

B92055Q
B92055



CRICCHETTO REVERSIBILE LOCKING SYSTEM 72 DENTI

B92055LC



Chiavi A Bussola A Mano Bocca Esagonale

Misura

Codice

Misura

Codice



BUSSOLA DA 8 BETA
BUSSOLA DA 9 BETA
BUSSOLA DA 10 BETA
BUSSOLA DA 11 BETA
BUSSOLA DA 12 BETA
BUSSOLA DA 13 BETA
BUSSOLA DA 14 BETA
BUSSOLA DA 15 BETA
BUSSOLA DA 16 BETA
BUSSOLA DA 17 BETA
BUSSOLA DA 18 BETA
BUSSOLA DA 19 BETA
BUSSOLA DA 20 BETA
BUSSOLA DA 21 BETA
BUSSOLA DA 22 BETA
BUSSOLA DA 23 BETA
BUSSOLA DA 24 BETA
BUSSOLA DA 25 BETA

B920B8
B920B9
B920B10
B920B11
B920B12
B920B13
B920B14
B920B15
B920B16
B920B17
B920B18
B920B19
B920B20
B920B21
B920B22
B920B23
B920B24
B920B25

BUSSOLA DA 26 BETA
BUSSOLA DA 27 BETA
BUSSOLA DA 28 BETA
BUSSOLA DA 29 BETA
BUSSOLA DA 30 BETA
BUSSOLA DA 32 BETA

B920B26
B920B27
B920B28
B920B29
B920B30
B920B32



Chiavi A Bussola A Mano Lunghe Esagonali

Misura

Codice



BUSSOLA LUNGA DA 10
BUSSOLA LUNGA DA 12
BUSSOLA LUNGA DA 13
BUSSOLA LUNGA DA 14
BUSSOLA LUNGA DA 15
BUSSOLA LUNGA DA 16
BUSSOLA LUNGA DA 17
BUSSOLA LUNGA DA 18
BUSSOLA LUNGA DA 19
BUSSOLA LUNGA DA 21
BUSSOLA LUNGA DA 22
BUSSOLA LUNGA DA 23
BUSSOLA LUNGA DA 24
BUSSOLA LUNGA DA 27
BUSSOLA LUNGA DA 30
BUSSOLA LUNGA DA 32

B920AL10
B920AL12
B920AL13
B920AL14
B920AL15
B920AL16
B920AL17
B920AL18
B920AL19
B920AL21
B920AL22
B920AL23
B920AL24
B920AL27
B920AL30
B920AL32

LUNGHEZZA BUSSOLA L 77 MM



Chiavi A Bussola A Mano Bocca Poligonale



<i>Misura</i>	<i>Codice</i>	<i>Misura</i>	<i>Codice</i>
BUSSOLA DA 8	B920B8	BUSSOLA DA 26	B920B26
BUSSOLA DA 9	B920B9	BUSSOLA DA 27	B920B27
BUSSOLA DA 10	B920B10	BUSSOLA DA 28	B920B28
BUSSOLA DA 11	B920B11	BUSSOLA DA 29	B920B29
BUSSOLA DA 12	B920B12	BUSSOLA DA 30	B920B30
BUSSOLA DA 13	B920B13	BUSSOLA DA 32	B920B32
BUSSOLA DA 14	B920B14		
BUSSOLA DA 15	B920B15		
BUSSOLA DA 16	B920B16		
BUSSOLA DA 17	B920B17		
BUSSOLA DA 18	B920B18		
BUSSOLA DA 19	B920B19		
BUSSOLA DA 20	B920B20		
BUSSOLA DA 21	B920B21		
BUSSOLA DA 22	B920B22		
BUSSOLA DA 23	B920B23		
BUSSOLA DA 24	B920B24		
BUSSOLA DA 25	B920B25		



Chiavi A Bussola A Mano Lunghe Poligonali



<i>Misura</i>	<i>Codice</i>
BUSSOLA LUNGA DA 10	B920BL10
BUSSOLA LUNGA DA 12	B920BL12
BUSSOLA LUNGA DA 13	B920BL13
BUSSOLA LUNGA DA 14	B920BL14
BUSSOLA LUNGA DA 15	B920BL15
BUSSOLA LUNGA DA 16	B920BL16
BUSSOLA LUNGA DA 17	B920BL17
BUSSOLA LUNGA DA 18	B920BL18
BUSSOLA LUNGA DA 19	B920BL19
BUSSOLA LUNGA DA 21	B920BL21
BUSSOLA LUNGA DA 22	B920BL22
BUSSOLA LUNGA DA 23	B920BL23
BUSSOLA LUNGA DA 24	B920BL24
BUSSOLA LUNGA DA 27	B920BL27
BUSSOLA LUNGA DA 30	B920BL30
BUSSOLA LUNGA DA 32	B920BL32

LUNGHEZZA BUSSOLE L 77 MM



Chiavi A Bussola Maschio Esagonale



<i>Misura</i>	<i>Codice</i>	
BUSSOLA INSERTO DA 5 MM	B920PE5	LUNGHEZZA BUSSOLA CON INSERTO NORMALE MM 58
BUSSOLA INSERTO LUNGO DA 5 MM	B920PE5L	
BUSSOLA INSERTO DA 6 MM	B920PE6	
BUSSOLA INSERTO LUNGO DA 6 MM	B920PE6L	LUNGHEZZA BUSSOLA CON INSERTO LUNGO MM 100
BUSSOLA INSERTO DA 7 MM	B920PE7	
BUSSOLA INSERTO LUNGO DA 7 MM	B920PE7L	
BUSSOLA INSERTO DA 8	B920PE8	
BUSSOLA INSERTO LUNGO DA 8 MM	B920PE8L	
BUSSOLA INSERTO DA 9 MM	B920PE9	
BUSSOLA INSERTO LUNGO DA 9 MM	B920PE9L	
BUSSOLA INSERTO DA 10 MM	B920PE10	
BUSSOLA INSERTO LUNGO DA 10 MM	B920PE10L	
BUSSOLA INSERTO DA 12 MM	B920PE12	
BUSSOLA INSERTO LUNGO DA 12 MM	B920PE12L	
BUSSOLA INSERTO DA 14 MM	B920PE14	
BUSSOLA INSERTO LUNGO DA 14 MM	B920PE14L	
BUSSOLA INSERTO DA 17 MM	B920PE17	



Chiavi A Bussola Maschio Viti Torx Con Foro

Misura	Codice
BUSSOLA INSERTO TX 20	B920RTX20
BUSSOLA INSERTO TX 25	B920RTX25
BUSSOLA INSERTO TX 27	B920RTX27
BUSSOLA INSERTO TX 30	B920RTX30
BUSSOLA INSERTO TX 40	B920RTX40



Chiavi A Bussola Maschio Viti Torx

Misura	Codice	
BUSSOLA INSERTO TORX T 20	B920TX20	LUNGHEZZA BUSSOLA CON INSERTO NORMALE MM 58
BUSSOLA INSERTO TORX LUNGO T 20	B920TX20L	
BUSSOLA INSERTO TORX T 25	B920TX25	
BUSSOLA INSERTO TORX LUNGO T 25	B920TX25L	
BUSSOLA INSERTO TORX T 27	B920TX27	
BUSSOLA INSERTO TORX LUNGO T 27	B920TX27L	
BUSSOLA INSERTO TORX T 30	B920TX30	
BUSSOLA INSERTO TORX LUNGO T 30	B920TX30L	
BUSSOLA INSERTO TORX T 40	B920TX40	
BUSSOLA INSERTO TORX LUNGO T 40	B920TX40L	
BUSSOLA INSERTO TORX T 45	B920TX45	
BUSSOLA INSERTO TORX LUNGO T 45	B920TX45L	
BUSSOLA INSERTO TORX T 50	B920TX50	
BUSSOLA INSERTO TORX LUNGO T 50	B920TX50L	
BUSSOLA INSERTO TORX T 55	B920TX55	
BUSSOLA INSERTO TORX LUNGO T 55	B920TX55L	
BUSSOLA INSERTO TORX T 60	B920TX60	
BUSSOLA INSERTO TORX LUNGO T 60	B920TX60L	
BUSSOLA INSERTO TORX LUNGO T 70	B920TX70L	



Chiavi A Bussola Maschio XZN

Misura	Codice
BUSSOLA INSERTO XZN DA 5	B920XZN5
BUSSOLA INSERTO XZN DA 6	B920XZN6
BUSSOLA INSERTO XZN LUNGO DA 6	B920XZN6L
BUSSOLA INSERTO XZN DA 8	B920XZN8
BUSSOLA INSERTO XZN LUNGO DA 8	B920XZN8L
BUSSOLA INSERTO XZN DA 9	B920XZN9
BUSSOLA INSERTO XZN LUNGO DA 9	B920XZN9L
BUSSOLA INSERTO XZN DA 10	B920XZN10
BUSSOLA INSERTO XZN LUNGO DA 10	B920XZN10L
BUSSOLA INSERTO XZN DA 12	B920XZN12
BUSSOLA INSERTO XZN LUNGO DA 12	B920XZN12L
BUSSOLA INSERTO XZN DA 14	B920XZN14
BUSSOLA INSERTO XZN LUNGO DA 14	B920XZN14L

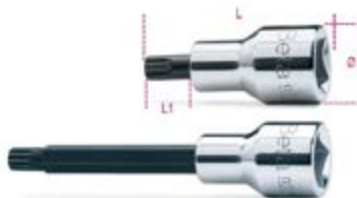

LUNGHEZZA BUSSOLA CON INSERTO NORMALE MM 58
LUNGHEZZA BUSSOLA CON INSERTO LUNGO MM 100



Chiavi A T Con Bussola Esagonale Snodate



<i>Misura</i>	<i>Codice</i>
CHIAVE A T DA 6	B9526
CHIAVE A T DA 7	B9527
CHIAVE A T DA 8	B9528
CHIAVE A T DA 9	B9529
CHIAVE A T DA 10	B95210
CHIAVE A T DA 11	B95211
CHIAVE A T DA 12	B95212
CHIAVE A T DA 13	B95213
CHIAVE A T DA 14	B95214
CHIAVE A T DA 15	B95215
CHIAVE A T DA 16	B95216
CHIAVE A T DA 17	B95217
CHIAVE A T DA 18	B95218
CHIAVE A T DA 19	B95219
CHIAVE A T DA 20	B95220
CHIAVE A T DA 21	B95221
CHIAVE A T DA 22	B95222
CHIAVE A T DA 24	B95224



Chiavi A T Con Bussola Per Viti Torx Snodate



<i>Misura</i>	<i>Codice</i>
CHIAVE A T DA E 6	B952FTX6
CHIAVE A T DA E 7	B952FTX7
CHIAVE A T DA E 8	B952FTX8
CHIAVE A T DA E 10	B952FTX10
CHIAVE A T DA E 12	B952FTX12
CHIAVE A T DA E 14	B952FTX14
CHIAVE A T DA E 16	B952FTX16
CHIAVE A T DA E 18	B952FTX18
CHIAVE A T DA E 20	B952FTX20



Chiavi A T Con Maschio Esagonale Snodate



<i>Misura</i>	<i>Codice</i>
CHIAVE A T MASCHIO DA 3	B9533
CHIAVE A T MASCHIO DA 3,5	B95335
CHIAVE A T MASCHIO DA 4	B9534
CHIAVE A T MASCHIO DA 4,5	B95345
CHIAVE A T MASCHIO DA 5	B9535
CHIAVE A T MASCHIO DA 6	B9536
CHIAVE A T MASCHIO DA 7	B9537
CHIAVE A T MASCHIO DA 8	B9538
CHIAVE A T MASCHIO DA 10	B95310



Inserti Per Viti Torx

Misura	Codice
INSERTO TORX T 20	B867TX20
INSERTO LUNGO TORX T 20	B867TX20L
INSERTO TORX T 25	B867TX25
INSERTO TORX LUNGO T 25	B867TX25L
INSERTO TORX T 30	B867TX30
INSERTO TORX LUNGO T 30	B867TX30L
INSERTO TORX T 40	B867TX40
INSERTO TORX LUNGO T 40	B867TX40L
INSERTO TORX T 45	B867TX45
INSERTO TORX LUNGO T 45	B867TX45L
INSERTO TORX T 50	B867TX50
INSERTO TORX LUNGO T 50	B867TX50L



Inserti A Profilo XZN

Misura	Codice
INSERTO XZN M 4	B867XZN4
INSERTO XZN M 5	B867XZN5
INSERTO LUNGO XZN M 5	B867XZN5L
INSERTO XZN M 6	B867XZN6
INSERTO LUNGO XZN M 6	B867XZN6L
INSERTO XZN M 8	B867XZN8
INSERTO LUNGO XZN M 8	B867XZN8L
INSERTO XZN 10	B867XZN10
INSERTO LUNGO XZN M 10	B867XZN10L
INSERTO XZN M 12	B867XZN12
INSERTO LUNGO XZN M 12	B867XZN12L



Inserti Per Viti Impronta Ribe

Misura	Codice
INSERTO RIBE M 5	B867RIBE5
INSERTO RIBE LUNGO M 5	B867RIBE5L
INSERTO RIBE M 6	B867RIBE6
INSERTO RIBE LUNGO M 6	B867RIBE6L
INSERTO RIBE M 7	B867RIBE7
INSERTO RIBE LUNGO M 7	B867RIBE7L
INSERTO RIBE M 8	B867RIBE8
INSERTO RIBE LUNGO M 8	B867RIBE8L
INSERTO RIBE M 9	B867RIBE9
INSERTO RIBE LUNGO M 9	B867RIBE9L
INSERTO RIBE M 10	B867RIBE10
INSERTO RIBE LUNGO M 10	B867RIBE10L





Giraviti Per Viti A Testa Con Intaglio



<i>Misura</i>	<i>Codice</i>
MISURA 0,4 X 2,5 X 75 MM	B12601
MISURA 0,5 X 3,0 X 100 MM	B12602
MISURA 0,6 X 3,5 X 100 MM	B12603
MISURA 0,8 X 4,0 X 125 MM	B12604
MISURA 0,8 X 4,0 X 150 MM	B12605
MISURA 1,0 X 5,5 X 125 MM	B12606
MISURA 1,0 X 5,5 X 150 MM	B12607
MISURA 1,2 X 6,5 X 150 MM	B12608
MISURA 1,2 X 8,0 X 200 MM	B12609
MISURA 1,6 X 10 X 200 MM	B126010
MISURA 2,0 X 12 X 250 MM	B126011



Giravite Per Viti Con Impronta Croce Phillips



<i>Misura</i>	<i>Codice</i>
MISURA 0 X 3 X 100 MM	B12621
MISURA 1 X 4,5 X 120 MM	B12622
MISURA 2 X 6 X 100 MM	B12623
MISURA 2 X 6 X 150 MM	B12624
MISURA 3 X 8 X 150 MM	B12625
MISURA 4 X 10 X 200 MM	B12626



Giravite



<i>Misura</i>	<i>Codice</i>
Giravite Per Viti A Testa Con Intaglio SERIE 6 GIRAVITI	B1260S6
Giravite Per Viti Con Impronta A Croce Phillips Serie 4 Giraviti	B1262S4



Forbici

Misura

Codice



Forbici per elettricisti lame diritte

B1128BM



Forbici per elettricisti lame diritte in acciaio inossidabile con microdentatura, gola tranciacavo e crimpatore per terminali a tubetto. Con funzione tranciacavo e crimpatura

B1128BCX



Pinza Universale Cromata

Misura

Codice

160
180
200
220

B1150BM160
B1150BM180
B1150BM200
B1150BM220



Pinza Becchi Piatti Cromata

Misura

Codice

160
200

B1162BM160
B1162BM200





Pinza A Becchi Mezzotondi Cromata

Misura

Codice

PINZA LUNGHEZZA 160 MM
 PINZA LUNGHEZZA 200 MM

B1166BM160
 B1166BM200



Chiave A Bussola Esagonale 3/4

Misura

Codice

BUSSOLA DA 19 B928A19
 BUSSOLA DA 21 B928A21
 BUSSOLA DA 22 B928A22
 BUSSOLA DA 23 B928A23
 BUSSOLA DA 24 B928A24
 BUSSOLA DA 26 B928A26
 BUSSOLA DA 27 B928A27
 BUSSOLA DA 28 B928A28
 BUSSOLA DA 29 B928A29



Chiavi A Bussola Macchina Serie Lunga Sottile

Misura

Codice

ATTACCO DA 1/2

BUSSOLA DA 17 B720LS17
 BUSSOLA DA 19 B720LS19
 BUSSOLA DA 22 B720LS22
 BUSSOLA DA 24 B720LS24
 BUSSOLA DA 27 B720LS27

ATTACCO DA 3/4

BUSSOLA DA 17 B728LS17
 BUSSOLA DA 19 B728LS19
 BUSSOLA DA 22 B728LS22
 BUSSOLA DA 24 B728LS24
 BUSSOLA DA 27 B728LS27





Chiavi A Bussola Serie Compatta



<i>Misura</i>	<i>Codice</i>
BUSSOLA DA 13	B720S13
BUSSOLA DA 15	B720S15
BUSSOLA DA 17	B720S17
BUSSOLA DA 19	B720S19
BUSSOLA DA 22	B720S22
BUSSOLA DA 24	B720S24



Chiavi Maschio Esagonali Piegate



<i>Misura</i>	<i>Codice</i>
CHIAVE DA 2 MM	B96T20
CHIAVE DA 2,5 MM	B96T25
CHIAVE DA 3 MM	B96T30
CHIAVE DA 3,5 MM	B96T35
CHIAVE DA 4 MM	B96T40
CHIAVE DA 4,5 MM	B96T45
CHIAVE DA 5 MM	B96T50
CHIAVE DA 6 MM	B96T60
CHIAVE DA 7 MM	B96T70
CHIAVE DA 8 MM	B96T80
CHIAVE DA 10 MM	B96T100



Chiavi Maschio Torx Piegate



<i>Misura</i>	<i>Codice</i>
CHIAVE TORX T 10	B97TTX10
CHIAVE TORX T 15	B97TTX15
CHIAVE TORX T 20	B97TTX20
CHIAVE TORX T 25	B97TTX25
CHIAVE TORX T 27	B97TTX27
CHIAVE TORX T 30	B97TTX30
CHIAVE TORX T 40	B97TTX40
CHIAVE TORX T 45	B97TTX45
CHIAVE TORX T 50	B97TTX50

Minuteria



Pinza per Fascette Giunti Omocinetici

Pratica Pinza a cricchetto per l'applicazione delle fascette per giunti omocinetici.

Fascette per giunti Essedi Service, disponibili in due misure:
Lunghezza 710 mm
Lunghezza 280 mm

Conf.

Pinza a cricchetto Pz 1
Fascetta 710 mm Pz100
Fascetta 280 mm Pz100

Cod.

0702.PG
0702.PGF
0702.PGFM

Fascette Giunti Omocinetici BAND-IT

Fascette Giunti Omocinetici BAND-IT

Conf.

FASCETTE BAND-IT 6.3X254
FASCETTE BAND-IT 6.3X419
FASCETTE BAND-IT 6.3X572

Cod.

0701.63254
0701.63419
0701.63572

Fascette Giunti Omocinetici PAND-UIT

Fascette Giunti Omocinetici PAND-UIT



Conf.	Cod.
FASCETTE PAND-UIT 4.6X360	0702.46360
FASCETTE PAND-UIT 7.9X360	0702.79360
FASCETTE PAND-UIT 7.9X520	0702.79520

Fascette fiorate per giunti

Fascette fiorate per giunti omocinetici



Conf.	Cod.
FASCETTE FIORATE GRANDI 60-120 MM	0710.FBG
FASCETTE FIORATE PICCOLE 25-50 MM	0710.FBP
KIT FASCETTE FIORATE X GIUNTI	0710.FBKIT

Collari

Collari



Conf.	Cod.
COLLARI 10/9	0715.10
COLLARI 11/9	0715.11
COLLARI 12/9	0715.12
COLLARI 13/9	0715.13
COLLARI 14/9	0715.14
COLLARI 15/9	0715.15
COLLARI 16/9	0715.16

Nastro INOX e Fermagli

Nastro INOX e Fermagli

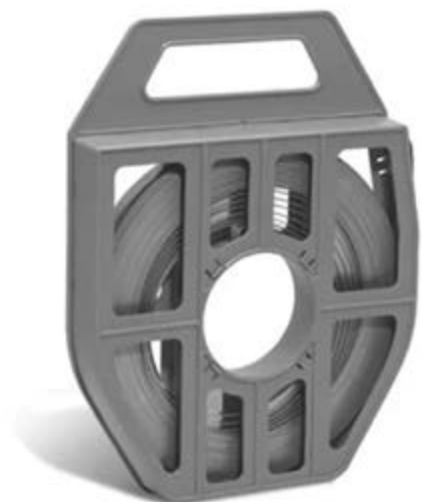
Conf.

ROTOLO NASTRO INOX 5MM (50MT)
FERMAGLI MM5

Cod.

0707.25
0707.G5

Fascette stringitubo

Fascette stringitubo a vite

Conf.

FASCETTE STRINGITUBO 8X12
FASCETTE STRINGITUBO 10X16
FASCETTE STRINGITUBO 12X20
FASCETTE STRINGITUBO 16X27
FASCETTE STRINGITUBO 20X32
FASCETTE STRINGITUBO 25X40
FASCETTE STRINGITUBO 32X50
FASCETTE STRINGITUBO 40X60
FASCETTE STRINGITUBO 50X70
FASCETTE STRINGITUBO 60X80
FASCETTE STRINGITUBO 70X90
FASCETTE STRINGITUBO 80X100

Cod.

0703.0812
0703.1016
0703.1220
0703.1627
0703.2032
0703.2540
0703.3250
0703.4060
0703.5070
0703.6080
0703.7090
0703.80100

KIT FASCETTE ASSORTITE PZ. 100

0703.KIT100

Valigetta con kit fascette stringitubo

Comoda valigetta a scompartimenti con assortimento fascette.



ASSORTIMENTO COMPRENDE:

Pz. 8-16 mm	25
Pz. 10-16 mm	20
Pz. 12-22 mm	20
Pz. 16-27 mm	15
Pz. 20-32 mm	10
Pz. 25-40 mm	5
Pz. 32-50 mm	5

Conf.

Valigetta a scompartimenti
Cont 100 Pz. totali

Cod.

0703.KIT100

Fascette stringitubo ABA

Fascette stringitubo ABA



Conf.

Cod.

FASCETTE ABA 8X12 9MM	0703.ABA08X12
FASCETTE ABA 10X16 9MM	0703.ABA10X16
FASCETTE ABA 12X20 9MM	0703.ABA12X20
FASCETTE ABA 16X25 9MM	0703.ABA16X25
FASCETTE ABA 19X28 9MM	0703.ABA19X28
FASCETTE ABA 20X32 9MM	0703.ABA20X32
FASCETTE ABA 25X40 9MM	0703.ABA25X40
FASCETTA ABA 19X28 12 MM	0703.ABA19X28H12
FASCETTE ABA 26X38 12MM	0703.ABA26X38H12
FASCETTE ABA 32X44 12MM	0703.ABA32X44H12
FASCETTE ABA 38X50 12MM	0703.ABA38X50H12
FASCETTE ABA 44X56 12MM	0703.ABA44X56H12
FASCETTE ABA 50X65 12MM	0703.ABA50X65H12
FASCETTE ABA 58X75 12MM	0703.ABA58X75H12
FASCETTE ABA 68X85 12MM	0703.ABA68X85H12
FASCETTE ABA 77X95 12MM	0703.ABA77X95H12

Fascette Nylon per Cablaggio

Fascette in nylon per cablaggio



Conf.

Cod.

FASCETTE NYLON 2,5X98	0705.25098
FASCETTE NYLON 3.6X140	0705.36140
FASCETTE NYLON 4,8X200	0705.48200
FASCETTE NYLON 4,8X290	0705.48290
FASCETTE NYLON 4,8X360	0705.48360
FASCETTE NYLON 4,8X430	0705.48430
FASCETTE NYLON 7,8 X 540	0705.78540

Tubo carburante e tuberia



Conf.

Cod.

TUBO D.5 (TRASPARENTE)	0602.05
TUBO D.7 (TRASPARENTE)	0602.07
TUBO RECUPERO INIETTORI TRECC.EST.3X7	0606.3X7
TUBO RECUPERO INIETTORI TRECC.INT.3X7	0606.3X7INT
TUBO CARBURANTE ECO TRECC. INT.5X12	0606.5X12
TUBO CARBURANTE ECO TREC. INT.6X13	0606.6X13
TUBO CARBURANTE ECO TRECC.INT.7,5X13	0606.7,5X13
TUBO CARBURANTE ECO TRECC.INT.7X13	0606.7X13
TUBO CARBURANTE ECO TRECC.INT.8X14,5	0606.8X14
TUBO CARBURANTE ECO TRECC.INT. 10 X 17	0606.10X17
TUBO X TERGI LAVAVETRO 4 X 7 EPDM	0606.TERGI
TUBO GOMMA EPDM 4X7(DEPRESSORE)	0607.4X7
TAPPI INIETTORI	0608SV

Tubo in Silicone Rosso

Tubo morbido in silicone rosso



Conf.	Cod.
TUBO SILICONE ROSSO 4 X 8 MM	0602.R4X8
TUBO SILICONE ROSSO 6 X 10 MM	0602.R6X10
TUBO SILICONE ROSSO 8 X 12 MM	0602.R8X12

Cuffie Boge e Grasso



La cuffia universale BOGE, da sempre è sinonimo di altissima qualità ed elevata durata. Composta da gomme NBR SH 50, con una elasticità dell' 800%, una straordinaria resistenza agli oli ed ai grassi ed una adattabilità eccellente su una svariata gamma di giunti di vetture di ogni genere e tipo.

Il grasso al bisolfuro di Molibdeno F.BOGE, è stato specificatamente studiato per sopportare le sollecitazioni e le condizioni di lavoro maggiormente gravose che possiamo ritrovare nei giunti omocinetici.



Conf.	Cod.
CUFFIE BOGE	0502.B
CARTUCCIA GRASSO(BOGE)280GR	0531.280

Nastrosil

Nastrosil è un nastro di nuova concezione che permette di riparare tutti i tipi di tubazioni (gomma, plastica, ferro, alluminio, ecc.).

Può essere utilizzato per tenere legati fra loro più tubi o cavi elettrici.

Il prodotto vulcanizza in 1-2 minuti.



Conf.	Cod.
NASTROSIL	1412.N
NASTROSIL CONF. 3 PZ	1412.NKIT

Nastri



Nastro Americano NERO
 Nastro Americano GRIGIO
 Nastro isolante Napi Nero
 Nastro Tesa (tipo FIAT)

Conf.	Cod.
NASTRO ISOLANTE NAPI 15MM X 10 MT	1410.1015
NASTRO ISOLANTE NAPI 25MM X 25 MT	1410.2519
NASTRO AMERICANO GRIGIO	1410.T
NASTRO AMERICANO NERO	1410.TN
NASTRO TESA (TIPO FIAT) MM 19X15 MT	1410.TESA

Nastro Biadesivo



Nastro biadesivo Nero, spessore 1 mm a rimozione controllata facilitata
 Nastro biadesivo trasparente
 Striscia di biadesivo specifico per loghi auto

Conf.	Cod.
NASTRO BIADESIVO 6 MM (10 MT)	1401.06
NASTRO BIADESIVO 12 MM (10 MT)	1401.12
NASTRO BIADESIVO 19 MM (10 MT)	1401.19
NASTRO BIADESIVO 25 MM (10 MT)	1401.25
NASTRO BIADESIVO TRASP. MM 6 X 50 MT.	1401.T650M
NASTRO BIADESIVO TRASP. MM 12 X 50 MT.	1401.T1250M
NASTRO BIADESIVO PER LOGHI CM 30X5	1402.01

Connettori Autostagnanti

Connettori termorestringenti, utili per creare un collegamento stagno tra 2 fili elettrici. La saldatura viene effettuata riscaldando il terminale con una pistola termica o con la fiamma di un semplice accendino. Autosigillante. Termoretraibile. Impermeabile. Consente un collegamento rapido e solido.



Connettori Trasparenti - diam. 2,6mm - sezione: 0,25-0,34 mm²
 Connettori Rossi - diam. 2,7mm - sezione: 0,5-1,00 mm²
 Connettori Blu - diam. 4,7mm - sezione: 1,0-2,50 mm²

Conf.	Cod.
CONNETTORE AUTOSTAGNANTE TRASPARENTE	1501.T
CONNETTORE AUTOSTAGNANTE ROSSO	1501.R
CONNETTORE AUTOSTAGNANTE BLU	1501.B

Guaine Termorestringenti

Guaina termorestringente con adesivo interno

Guaina termorestringente

Conf.
Cod.

GUAINA TERMORESTR.ADESIVA 3.2 MT. 1,20	1901.032
GUAINA TERMORESTR.ADESIVA 4.8 MT. 1,20	1901.048
GUAINA TERMORESTR.ADESIVA 6.4 MT. 1,20	1901.064
GUAINA TERMORESTR.ADESIVA 9.5 MT. 1,20	1901.095
GUAINA TERM. 2.4 TERMORESTRING. AL MT	1902.24
GUAINA TERM. 3.2 TERMORESTRING. AL MT.	1902.32
GUAINA TERM. 4.8 TERMORESTRING. AL MT.	1902.48
GUAINA TERM. 6.4 TERMORESTRING. AL MT.	1902.64
GUAINA TERM. 9.4 TERMORESTRING. AL MT.	1902.94

Mini fusibili Bilama

Conf.
Cod.

MINIFUSIBILI BILAMA 2A	1702.02
MINIFUSIBILI BILAMA 3A	1702.03
MINIFUSIBILI BILAMA 4A	1702.04
MINIFUSIBILI BILAMA 5A	1702.05
MINIFUSIBILI BILAMA 7,5A	1702.07
MINIFUSIBILI BILAMA 10A	1702.10
MINIFUSIBILI BILAMA 15A	1702.15
MINIFUSIBILI BILAMA 20A	1702.20
MINIFUSIBILI BILAMA 25A	1702.25
MINIFUSIBILI BILAMA 30A	1702.30

Fusibili Bilama

Conf.
Cod.

FUSIBILI BILAMA 1A	1701.01
FUSIBILI BILAMA 2A	1701.02
FUSIBILI BILAMA 3A	1701.03
FUSIBILI BILAMA 4A	1701.04
FUSIBILI BILAMA 5A	1701.05
FUSIBILI BILAMA 7,5A	1701.07
FUSIBILI BILAMA 10A	1701.10
FUSIBILI BILAMA 15A	1701.15
FUSIBILI BILAMA 20A	1701.20
FUSIBILI BILAMA 25A	1701.25
FUSIBILI BILAMA 30A	1701.30
FUSIBILI BILAMA 40A	1701.40

Maxifusibili Bilama



Conf.	Cod.
MAXIFUSIBILI BILAMA 100A	1703.100
MAXIFUSIBILI BILAMA 20A	1703.20
MAXIFUSIBILI BILAMA 30A	1703.30
MAXIFUSIBILI BILAMA 40A	1703.40
MAXIFUSIBILI BILAMA 50A	1703.50
MAXIFUSIBILI BILAMA 60A	1703.60
MAXIFUSIBILI BILAMA 70A	1703.70
MAXIFUSIBILI BILAMA 80A	1703.80

Assortimento fusibili MINI e UNIVAL



1701.055 AMP	1701.07 - 7,5 AMP	1701.10 - 10 AMP		
1701.15 - 15 AMP	1701.20 - 20 AMP	1701.25 - 25 AMP		
1701.30 - 30 AMP	1702.05 - 5 AMP	1702.07 - 7,5 AMP	1702.10 - 10 AMP AMP	
1702.15 - 15 AMP	1702.20 - 20 AMP	1702.25 - 25 AMP	1702.30 - 30 AMP	PINZA PER FUSIBILI

Conf.	Cod.
Valigetta in plastica a slot ricomponibili	1700.AFMU

Terminali



Conf.	Cod.
TERMINALE OCCHIELLO STD L22 (FOROM5)	1500.120
TERMINALE OCCHIELLO STD L22(FOTO M6)	1500.121
TERMINALE FASTON F480	1500.20
TERMINALE FASTON F630	1500.21
TERMINALE FASTON M480	1500.32
TERMINALE FASTON M630 0.5-1.5	1500.33
TERMINALE FASTON F480 C/DENTINO	1500.36
TERMINALE FASTON F630 C/DENTINO1-2.5	1500.37
TERMINALE FASTON M630 C/DENTINO1-2.5	1500.41

Morsetti a perforazione d'isolante

Morsetto rubacorrente a perforazione d'isolante.



Conf.	Cod.
MORSETTO A PERFOR.D'ISOLANTE ROSSO	1500.428
MORSETTO A PERFOR.D'ISOLANTE BLU	1500.429
MORSETTO A PERFOR.D'ISOLANTE GIALLO	1500.430

Kit Connettori & Guaine

CONTENUTO KIT

Pz. 10 1501.T Connettori autostagnanti Trasparenti

Pz. 20 1501.R Connettori autostagnanti Rossi

Pz. 20 1501.B Connettori autostagnanti Azzurri

Mt. 1,20 1901.032 Guaina termoadesiva da 3,2 mm

Mt. 1,20 1901.048 Guaina termoadesiva da 4,8 mm

Mt. 1,20 1901.064 Guaina termoadesiva da 6,4 mm



Conf.	Cod.
Valigetta in plastica a slot ricomponibili	1501.KIT

Kit Rivestimenti Interni

CONTENUTO KIT - Pz. 150 TOTALI



RIVESTIMENTI INTERNI PEUGEOT - RENAULT COD. 6000.71469Z	RIVESTIMENTI INTERNI VOLKSWAGEN COD. 6000.50526T	FISSAGGI VARI FIAT - CITROEN - PEUGEOT COD. 6000.50349T
FISSAGGI VARI AUDI-VW - SKODA-FORD - OPEL COD. 6000.71509	FISSAGGI VARI BMW - MINI - OPEL COD. 6000.50201Z	FISSAGGI VARI FIAT - ALFA R. - LANCIA COD. 6000.50389Z
FISSAGGI VARI FIAT - ALFA R. - LANCIA COD. 6000.55243	FISSAGGI VARI FIAT - ALFA R. - LANCIA COD. 6000.50397	FISSAGGI VARI FIAT - ALFA R. - LANCIA COD. 6000.50116
FISSAGGI VARI FIAT - ALFA R. - IVECO COD. 6000.50111	FISSAGGI VARI FIAT - ALFA R. - IVECO COD. 6000.50495Z	FISSAGGI VARI RENAULT - NISSAN COD. 6000.71508

Conf.	Cod.
Valigetta in plastica a slot ricomponibili	6000.KIT

Kit Riparazione Cristalli



Resina più Accessori per Riparazione Cristalli



Accessori per la riparazione dei cristalli

Conf.	Cod.
INIETTORE NERO PER KIT VETRI	0302.02N
BECCUCCI PLASTICA	0302.05
DISCHETTI ADESIVI	0302.06
FOGLI MYLAR (38X38) (50 PZ)	0302.07B
CONVERTITORE 12 V PER LAMPADA UV	0302.08
LAMPADA UV COMPLETA	0302.09
PUNTE X TRAPANO AL CARBURO	0302.10
RESINA (INIETTARE)	0303.02
RESINA (RIFINITURE)	0303.03
NEON PER LAMPADA UV	0303.04
LAMA X RASCHIETTO	0303.05
RASCHIETTO	0303.05R
TRAPANO A FRESA (su richiesta)	0303.07
PENNA IN TUNGSTENO	0303.08
CAPPUCCIO PROTETTIVO GRIGIO	0303.09
REGOLATORE DI FLUSSO	0303.10

Viteria

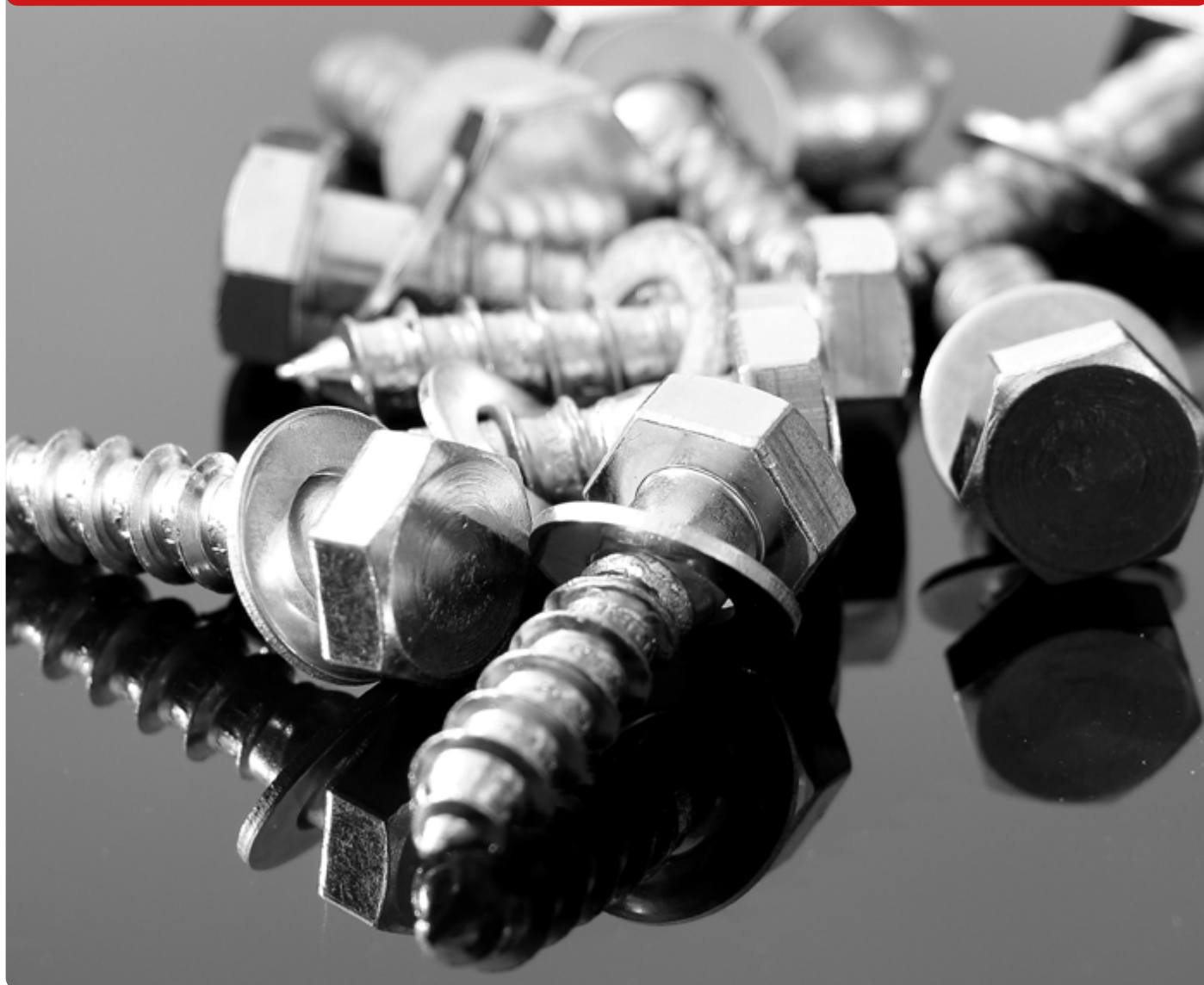

Viti Autofilettanti TC+ Nere



Conf.

Cod.

VITI AUTOFIL.TC NERE 3,5X19	1102.3519
VITI AUTOFIL.TC NERE 3,9X16	1102.3916
VITI AUTOFIL.TC NERE 4,2X16	1102.4216
VITI AUTOFIL.TC NERE 4,2X19	1102.4219
VITI AUTOFIL.TC NERE 4,2X25	1102.4225
VITI AUTOFIL.TC NERE 4,8X16	1102.4816
VITI AUTOFIL.TC NERE 4,8X22	1102.4822

Viti Autofilettanti TC+ Nichelate



Conf.

Cod.

VITI AUTOFIL.TC NICHELATE 3,5X16	1103.3516
VITI AUTOFIL.TC NICHELATE 3,5X19	1103.3519
VITI AUTOFIL.TC NICHELATE 3,9X16	1103.3916
VITI AUTOFIL.TC NICHELATE 4.2X13	1103.4213
VITI AUTOFIL.TC NICHELATE 4.2X16	1103.4216
VITI AUTOFIL.TC NICHELATE 4.2X19	1103.4219
VITI AUTOFIL.TC NICHELATE 4.8X16	1103.4816
VITI AUTOFIL.TC NICHELATE 4.8X19	1103.4819
VITI AUTOFIL.TC NICHELATE 4.8X25	1103.4825

Viti Autofilettanti TC Piatte Nere



Conf.

Cod.

VITI AUTOFIL. TC PIATTE NERE 3,5X16	1101.3516
VITI AUTOFIL. TC PIATTE NERE 3,5x19	1101.3519
VITI AUTOFIL. TC PIATTE NERE 3,9X19	1101.3919
VITI AUTOFIL. TC PIATTE NERE 4,2X13	1101.4213
VITI AUTOFIL. TC PIATTE NERE 4,2X19	1101.4219
VITI AUTOFIL. TC PIATTE NERE 4,2X25	1101.4225
VITI AUTOFIL. TC PIATTE NERE 4,8X16	1101.4816
VITI AUTOFIL. TC PIATTE NERE 4,8X19	1101.4819
VITI AUTOFIL. TC PIATTE NERE 4,8X25	1101.4825
ASSORTIMENTO VITI TC PIATTE NERE 800 PZ.	1101.KIT2

Viti Autoperforanti t/larga +



Conf.

Cod.

VITI ZINC. AUTOPERF. T/LARGA 4,2 X13	1006.4213TL
VITI ZINC. AUTOPERFF.T/LARGA 4,2X13 NERE	1006.4213TLN
VITI ZINC. AUTOPERF.T/LARGA 4,2X16	1006.4216TL
VITI ZINC. AUTOPERF. T/LARGA 4,2 X 16 NERE	1006.4216TLN
VITI ZINC. AUTOPERF. T/LARGA 4,2X19	1006.4219TL
VITI ZINC. AUTOPERF. T/LARGA 4,2 X 19 NERE	1006.4219TLN
VITI ZINC. AUTOPERF. T/LARGA 4,8 X 16	1006.4816TL
VITI ZINC. AUTOPERF. T/LARGA 4,8 X 16 NERE	1006.4816TLN
VITI ZINC. AUTOPERF. T/LARGA 4,8 X 19	1006.4819TL
VITI ZINC. AUTOPERF. T/LARGA 4,8 X 19 NERE	1006.4819TLN

Viti Testa Esagonale

Conf.
Cod.

VITI TESTA ESAG. 8G ZINCATE 5X16	1110.0516
VITI TESTA ESAG. 8G ZINCATE 5X20	1110.0520
VITI TESTA ESAG. 8G ZINCATE 5X25	1110.0525
VITI TESTA ESAG. 8G ZINCATE 5X30	1110.0530
VITI TESTA ESAG. 8G ZINCATE 5X35	1110.0535
VITI TESTA ESAG. 8G ZINCATE 5X40	1110.0540
VITI TESTA ESAG. 8G ZINCATE 6X16	1110.0616
VITI TESTA ESAG. 8G ZINCATE 6X20	1110.0620
VITI TESTA ESAG. 8G ZINCATE 6X25	1110.0625
VITI TESTA ESAG. 8G ZINCATE 6X30	1110.0630
VITI TESTA ESAG. 8G ZINCATE 6X40	1110.0640
VITI TESTA ESAG. 8G ZINCATE 6X50	1110.0650
VITI TESTA ESAG. 8G ZINCATE 8X16	1110.0816
VITI TESTA ESAG. 8G ZINCATE 8X20	1110.0820
VITI TESTA ESAG. 8G ZINCATE 8X25	1110.0825
VITI TESTA ESAG. 8G ZINCATE 8X30	1110.0830
VITI TESTA ESAG. 8G ZINCATE 8X35	1110.0835
VITI TESTA ESAG. 8G ZINCATE 8X40	1110.0840
VITI TESTA ESAG. 8G ZINCATE 8X50	1110.0850
VITI TESTA ESAG. 8G ZINCATE 10X20	1110.1020
VITI TESTA ESAG. 8G ZINCATE 10X25	1110.1025
VITI TESTA ESAG. 8G ZINCATE 10X30	1110.1030
VITI TESTA ESAG. 8G ZINCATE 10X35	1110.1035
VITI TESTA ESAG. 8G ZINCATE 10X40	1110.1040
VITI TESTA ESAG. 8G ZINCATE 10X45	1110.1045
VITI TESTA ESAG. 8G ZINCATE 10X50	1110.1050

Rondelle Piane

Rondelle piane zincate

Conf.
Cod.

ROND. PIANE ZINCATE 05	0911.05
ROND. PIANE ZINCATE 06	0911.06
ROND. PIANE ZINCATE 08	0911.08
ROND. PIANE ZINCATE 10	0911.10
ROND. PIANE ZINCATE 12	0911.12

Rondelle Grembialine

Rondelle grembialine zincate



Conf.	Cod.
ROND.GREMBIALINE ZINCATE 4X16	0903.0416
ROND.GREMBIALINE ZINCATE 5X15	0903.0515
ROND.GREMBIALINE ZINCATE 5X20	0903.0520
ROND.GREMBIALINE ZINCATE 6X18	0903.0618
ROND.GREMBIALINE ZINCATE 6X24	0903.0624
ROND.GREMBIALINE ZINCATE 8X24	0903.0824
ROND.GREMBIALINE ZINCATE 8X32	0903.0832
ROND.GREMBIALINE ZINCATE 10X30	0903.1030
ROND.GREMBIALINE ZINCATE 10X40	0903.1040
ROND.GREMBIALINE ZINCATE 12X36	0903.1236

Rondelle Piane In Rame

Rondelle piane in rame varie misure altezza 2 mm



Conf.	Cod.
ROND. PIANE RAME 10X16	0913.1016
ROND. PIANE RAME 10X20	0913.1020
ROND. PIANE RAME 12X16	0913.1216
ROND. PIANE RAME 12X18	0913.1218
ROND. PIANE RAME 12X20	0913.1220
ROND. PIANE RAME 14X20	0913.1420
ROND. PIANE RAME 14X22	0913.1422
ROND. PIANE RAME 16X20	0913.1620
ROND. PIANE RAME 16X22	0913.1622
ROND. PIANE RAME 16X24	0913.1624
ROND. PIANE RAME 17X23	0913.1723
ROND. PIANE RAME 18X22	0913.1822
ROND. PIANE RAME 18X24	0913.1824
ROND. PIANE RAME 18X26	0913.1826
ROND. PIANE RAME 20X26	0913.2026
ROND. PIANE RAME 22X26	0913.2226
ASS. ROND. RAME + HOVOSEAL PZ. 320	0913.A330
ROND. HOVOSEAL 14X20	0912.1422
ROND. HOVOSEAL 16X22	0912.1622

Rondelle Tappo Olio Con Interno In Gomma

Rondelle tappo olio con interno in gomma

Conf.
Cod.

ROND. INT.GOMMA 12,7X20	0915.12,7X20
ROND. INT.GOMMA 14,5X22	0915.14,5X22
ROND. INT.GOMMA 16,5X24	0915.16,5X24
ROND. INT.GOMMA 17,5X23,5	0915.17X23,5
ROND. INT.GOMMA 18,7X26	0915.18,7X26
ROND. INT.GOMMA 20,5X28	0915.20,5X28

Dadi Esagonali Con Falsa Rondella

Dadi esagonali con falsa rondella

Conf.
Cod.

DADI SERPRES 05 C/RONDELLA	1003.05
DADI SERPRES 06 C/RONDELLA	1003.06
DADI SERPRES 08 C/RONDELLA	1003.08
DADI SERPRES 10 C/RONDELLA	1003.10

Dadi Esagonali

Dadi esagonali zincati

Conf.
Cod.

DADI ESAGONALI ZINCATI. 5	1001.05
DADI ESAGONALI ZINCATI. 6X1	1001.06
DADI ESAGONALI ZINCATI. 8X1,25	1001.08
DADI ESAGONALI ZINCATI.M. 10	1001.10
DADI ESAGONALI ZINCATI. 12X1,75	1001.12175

Dadi Autobloccanti

Dadi autobloccanti zincati



Conf.	Cod.
DADI AUTOBLOCCANTI ZINC. 5	1002.05
DADI AUTOBLOCCANTI ZINC. 6X1	1002.06
DADI AUTOBLOCCANTI ZINC. 8	1002.08
DADI AUTOBLOCCANTI ZINC. 10X1,5	1002.1015

Rivetti Alluminio Neri

Rivetti in alluminio nero



Conf.	Cod.
RIVETTO ALL. NERO 3,2X12 T.9,5	1202.3212
RIVETTO ALL. NERO 3,2X16 T.9,5	1202.3216
RIVETTO ALL. NERO 3,8X12 T.8	1202.3812
RIVETTO ALL. NERO 3,8X14 T.12	1202.3814
RIVETTO ALL. NERO 4,8X10 T.14	1202.48105
RIVETTO ALL. NERO 4,8X16 T.14	1202.4816
RIVETTO ALL. NERO TL 4,8X20	1202.4820TL

Rivetti in Alluminio

Rivetti a strappo in alluminio



Conf.	Cod.
RIVETTI A STRAPPO ALLUM. 2,9X11	1201.2911
RIVETTI A STRAPPO ALLUM. 3,4X11	1201.3411
RIVETTI A STRAPPO ALLUM. 3,8X11	1201.3811
RIVETTI A STRAPPO ALLUM. 3,8X14	1201.3814
RIVETTI A STRAPPO ALLUM. 3,8X16	1201.3816
RIVETTI A STRAPPO ALLUM. 3,8X30	1201.3830
RIVETTI A STRAPPO ALLUM. 4,8X11	1201.4811
RIVETTI A STRAPPO ALLUM. 4,8X16	1201.4816
RIVETTI A STRAPPO ALLUM. 4,8X20	1201.4820

Rivetti Graff

Rivetti graff

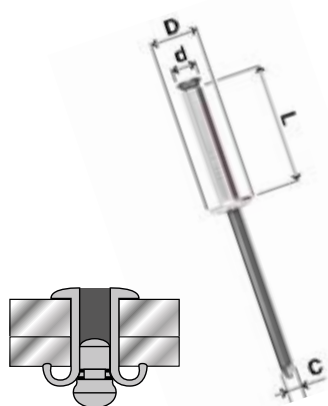

Conf.	Cod.
RIVETTI GRAF 3,9X16	1205.3916
RIVETTI GRAF 3,9X20	1205.420
RIVETTI GRAF 4,8X12	1205.4812
RIVETTI GRAF. 4,8X16	1205.516
RIVETTI GRAF NERI 4,8 X 16	1205.516N
RIVETTI GRAF. 4,8X20	1205.520

Rivetti Gambo E Corpo In Alluminio Apertura A Bulbo

Rivetti gambo e corpo in alluminio con apertura a bulbo



Conf.	Cod.
RIVETTI ALL.APERTURA A BULBO 4,8X16	1206.4816
RIVETTI ALL.APERTURA A BULBO 4,8X20	1206.4820

Assortimento rivetti in alluminio



RIVETTO NERO 3,8 X 14 1202.3814	RIVETTO NERO 4,8 X 10 1202.48105	RIVETTO NERO 4,8 X 16 T.14 1202.4816	RIVETTO STANDARD 3,8 X 16 1202.3816	
RIVETTO GRAFF 3,9 X 16 1205.3916	RIVETTO GRAFF 4,8 X 16 1205.4816	RIVETTO GRAFF 4,8 X 20 1205.4820	RIVETTO STANDARD 4,8 X 16 1201.4816	
RIVETTO BULBO 4,8 X 20 1206.4820	RIVETTO BULBO 4,8 X 16 1206.4816	RIVETTO TARGA BLU 2108.A	RIVETTO TARGA BIANCO 2108.B	RIVETTO STANDARD 4,8 X 20 T.16 1204.4820T16

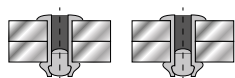

STANDARD NERI

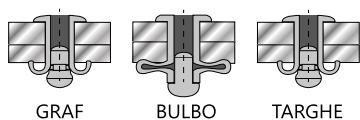

GRAF BULBO TARGHE

Conf.	Cod.
Assortimento rivetti in alluminio	1201.ARV

Supporti Targa Posteriori E Anteriori

I prezzi dei supporti targa personalizzati sono comprensivi di clichè e serigrafia. Quantità minima supporti targa personalizzati Pz. 100



Conf.	Cod.
SUPP. TARGA ANTERIORE ACCIAIO NERO	2201.A71
SUPP. TARGA ANTERIORE ACCIAIO NERO SERIGRAFATO	2201.A77
SUPP. TARGA ANTERIORE ALLUMINIO	2201.A72
SUPP. TARGA ANTERIORE ALLUMINIO SERIGRAFATO	2201.A772
SUPP. TARGA ANTERIORE ACCIAIO GRIGIO	2201.A75
SUPP. TARGA ANTERIORE ACCIAIO GRIGIO SERIGRAFATO	2201.A775
SUPP. TARGA ANTERIORE POLIPROPILENE	2201.AK30
SUPP. TARGA ANTERIORE POLIPROPILENE SERIGRAFATO	2201.AK301SER
<hr/>	
SUPP. TARGA POSTERIORE ACCIAIO NERO	2201.P71
SUPP. TARGA POSTERIORE ACCIAIO NERO SERIGRAFATO	2201.P711
SUPP. TARGA POSTERIORE ALLUMINIO	2201.P72
SUPP. TARGA POSTERIORE ALLUMINIO SERIGRAFATO	2201.P712
SUPP. TARGA POSTERIORE ACCIAIO GRIGIO	2201.P75
SUPP. TARGA POSTERIORE ACCIAIO GRIGIO SERIGRAFATO	2201.P715
SUPP. TARGA POSTERIORE POLIPROPILENE	2201.PK10
SUPP. TARGA POSTERIORE POLIPROPILENE SERIGRAFATO	2201.PK20

Fissaggio supporti targa



- 1 - rivetto targa blu / bianco
- 2 - vite autof.azzurro / bianco
- 3 - vite 6x20 MA FISS. p.targa
- 4 - distanziali in gomma 5 mm
- 5 - bottone azzurro/bianco
- 6 - gommini paracolpi
- 7 - agganci centrali bianchi/ neri

Conf.	Cod.
RIVETTO TARGA BLU	2108.A
RIVETTO TARGA BIANCO	2108.B
BOTTONE AZZURRO 16/C	2104.BA
BOTTONE BIANCO 16/C	2104.BB
VITE 6X20 MA FISS. P.TARGA	2109.0620
DISTANZIALI IN GOMMA 5 MM	2105.23
DISTANZIALI IN GOMMA 12 MM	2105.23A
VITE AUTOF.AZZURRO 4,2X19 X TARGHE	2109.A
VITE AUTOF.BIANCO 4,2X19 X TARGHE	2109.B
VITE AUTOF.AZZURRO 4,2X13 X TARGHE	2110.A
GOMMINI PARACOLPI	2106.GOM
AGGANCI CENTRALI BIANCHI	2103.AB
AGGANCI CENTRALI NERI	2103.AN

Punte Trapano HS



Conf.	Cod.	Conf.	Cod.
PUNTA TRAPANO HSS D. 1	2303.010	PUNTA TRAPANO HSS D. 10	2303.100
PUNTA TRAPANO HSS D. 1,5	2303.015	PUNTA TRAPANO HSS D. 10,5	2303.105
PUNTA TRAPANO HSS D. 2	2303.020	PUNTA TRAPANO HSS D. 11	2303.110
PUNTA TRAPANO HSS D. 2,5	2303.025	PUNTA TRAPANO HSS D. 11,5	2303.115
PUNTA TRAPANO HSS D.3	2303.030	PUNTA TRAPANO HSS D. 12	2303.120
PUNTA TRAPANO HSS D. 3,5	2303.035	PUNTA TRAPANO HSS D. 12,5	2303.125
PUNTA TRAPANO HSS D. 4	2303.040	PUNTA TRAPANO HSS D. 13	2303.130
PUNTA TRAPANO HSS D. 4,5	2303.045		
PUNTA TRAPANO HSS D. 5	2303.050	ASSORTIMENTO PUNTE 1/10 HHS	2303.A10
PUNTA TRAPANO HSS D. 5,5	2303.055	ASSORTIMENTO PUNTE 1/13 HHS	2303.A13
PUNTA TRAPANO HSS D. 6	2303.060		
PUNTA TRAPANO HSS D. 6,5	2303.065		
PUNTA TRAPANO HSS D. 7	2303.070		
PUNTA TRAPANO HSS D. 7,5	2303.075		
PUNTA TRAPANO HSS D. 8	2303.080		
PUNTA TRAPANO HSS D. 8,5	2303.085		
PUNTA TRAPANO HSS D. 9	2303.090		
PUNTA TRAPANO HSS D. 9,5	2303.095		

Etichetta Tagliandi Olio - Extra Permanent

A

ESSEDI SERVICE srl Via Marzotto, 16 36031 Dueville (VI) Tel. 0444 361043 www.essediservice.it	
DATA	
KM	
TIPO OLIO	
FILTRO OLIO	
FILTRO ARIA	
FILTRO CARBURANTE	
FILTRO ANTIPOLLINE	
CANDELE	
FRENI	
LIQUIDO RADIATORE	
VARIE	
PROSSIMO CONTROLLO	

L

Etichetta adesiva per Tagliando olio con carta Extra Permanent con pretagli per facilitare il distacco dalla base. Resiste nel tempo all'umidità e permette la scrittura con penna o pennarelli.

Dimensione etichetta:

A: 5,7 cm

L: 10,0 cm

Conf.	Cod.
400 Pz - Logo Essedi Service (immagine)	9908.TO400
400 Pz - Etichetta personalizzata	9908.TO400P

Libretto Controllo Autovettura

Libretto Controllo Autovettura personalizzato.



Conf.	Cod.
PERSONALIZZATO Pz. 50	9908.LP50
PERSONALIZZATO Pz. 100	9908.LP100
GENERICO	9908.L

Bobine Coprivolante

Bobina in nylon di protezione per volante auto



Conf.

Bobine coprivolante
Maniglia per bobine coprivolante

Cod.

2215.CV
2215.MCV

Bobine Coprisedili

Sacchetti per bobine coprisedili , 125 strappi.
Personalizzabile su richiesta, qt. min 7 bobine da 125 strappi.



Resistenti a macchie e grasso
Grafiche e loghi del cliente (fino a 6 colori)
Stampa ripetuta 3 volte (coprisedile 70x165 cm)
Confezionato in bobine da 125 a 500 strappi
Spessore 30 µm (micron)

Conf.

BOBINA COPRISEDILI 125 STRAPPI
BOBINA COPRISEDILI PERS. MINIMO 7 PZ.
SUPPORTO A MURO BOBINA COPRISEDILI

Cod.

2204.B
2201.PERS
2201.130S

Tappetini Salva Moquette

Tappetini realizzati in carta gofrata di alta qualità, resistente all'abrasione e all'assorbimento di liquidi, oli e grassi. Sono disponibili in diversi formati e dimensioni, per adattarsi a tutti i tipi di auto.



Confezioni da 250 pezzi pretagliati
Misura 45 x 55 cm
Su richiesta anche in bobina a strappi
Carta da 80 gr/mq
Slogan "Benvenuti a Bordo"

Conf.

Tappetini auto (STANDARD)
Tappetini auto personalizzati MINIMO 1500 PZ.

Cod.

2204.250
2204.250P

Disco Da Taglio

Un nuovo disco abrasivo ad alto rendimento grazie a un legante innovativo, perfetto per le più diverse tipologie di acciai e acciai inossidabili.



- Taglio di tutti i tipi di acciai, inossidabili, legati, trattati e non trattati.
- Basso consumo del Disco.
- Basso assorbimento di potenza dell'elettrotensile.
- Basso riscaldamento del pezzo.
- Limitata produzione di bave.

Conf.

Pz 100 - Dischi da 115 x 1 mm
Pz 100 - Dischi da 115 x 1,6 mm

Cod.

DT1151
DT11516

Dischi Abrasivi Bilamellari Allo Zirconio

I dischi bi-lamellari Essedi Service garantiscono una lunga durata nella lavorazione di acciaio, inox, alluminio e metalli non ferrosi.

Inoltre, grazie all'ottimale ventilazione delle lamelle, i dischi Essedi Service non provocano aloni dovuti al surriscaldamento delle superfici, asporto e ruvidità sono costanti durante l'impiego.



Velocità max 13300 RPM.

Conf.

Dischi GRANA 40
Dischi GRANA 60
Dischi GRANA 80
Dischi GRANA 120

Cod.

1000.E40
1000.E60
1000.E80
1000.E120

Dischi Velcrati

Dischi velcrati diametro 51 mm

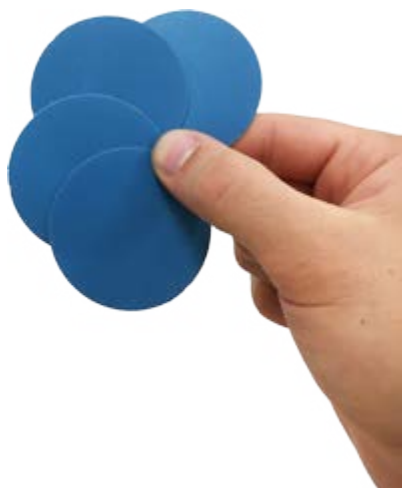
Conf.

Grana 500
Grana 800
Grana 1200
Grana 1500
Grana 2000

Cod.

0404.V500
0404.V800
0404.V1200
0404.V1500
0404.V2000

Guanti da lavoro



Guanti Nitrile Arancio FULL GRIP

Guanto in nitrile arancione con trama Full Grip su tutto il palmo e le dita per una presa ottimale.

Il guanto ha un peso elevato (8,4 gr con spessore 0,20 mm), questo lo rende particolarmente idoneo ad usi pesanti.

Alta visibilità: il colore arancio aiuta il lavoratore anche in condizioni di bassa luce e il responsabile sicurezza nella fase di controllo dell'uso dei DPI

DPI Cat. 3 di rischio anche per protezione da agenti chimici e microrganismi (Reg 2016/425 UE)



Conf.	Taglie.	Cod.
100 Pz	M	2250.GAM1
100 Pz	L	2250.GAL1
100 Pz	XL	2250.GAXL1

Guanti Lattice

Monouso, ambidestri, finemente talcati con amido di mais bioassorbibile. Prodotto di primissima scelta. Grande elasticità, sensibilità ed impermeabilità ottenute grazie all'Alta Tecnologia di produzione e selezione delle Materie Prime.



Conf.	Taglie.	Cod.
100 Pz	M	2250.LM
100 Pz	L	2250.LL
100 Pz	XL	2250.LXL

Guanti In Nitrile Verdi

Guanti monouso, ambidestri. 100% Latex Free. L'elevato spessore garantisce una resistenza meccanica superiore. L'assenza di polvere riduce anche il rischio di dermatiti e contaminazione. Finitura micro ruvida per aumentare la presa e la sensibilità tattile. Ottima protezione da agenti chimici e grassi.



Conf.	Taglie.	Cod.
100 Pz	S	2250.VS
100 Pz	M	2250.VM
100 Pz	L	2250.VL
100 Pz	XL	2250.VXL

Guanti Alto Rischio

Guanto di protezione monouso ambidestro in lattice di gomma naturale pesante a manica lunga (300 mm) e spessore maggiorato (0.32 mm) per un alto livello di protezione nell'impiego in ambienti ad alto rischio. Colorazione blu. Esente da polvere, sottoposto a processo di clorinatura "on-line". La superficie esterna microtesturizzata alle dita garantisce una presa più sicura. Polsino rinforzato salvastrappo. A ridottissimo contenuto proteico e non rilevabilità di acceleratori ed altri residui chimici, con massima riduzione dei rischi correlati all'insorgere di reazioni allergiche immediate e ritardate. Ottima resistenza ad agenti biologici e composti chimici di uso frequente.



Conf.	Taglie.	Cod.
100 Pz	M	2250.ARTOPM
100 Pz	L	2250.ARTOPL
100 Pz	XL	2250.ARTOPXL

Guanti Maxiflex Endurance Neri



Durata eccezionale. Resistenza pari a 18,000 cicli di abrasione per millimetro grazie all'impiego della tecnologia DURAtch nella realizzazione del rivestimento.

AIRtech offre ciò che chiamiamo 'traspirazione a 360°'. I punti in rilievo presenti su MaxiFlex® Endurance™ offrono una presa più salda in applicazioni ripetitive o nella manipolazione di carichi pesanti. Forma, aderenza e sensibilità tattile; simula la "mano a riposo", riducendone l'affaticamento e aumentando il comfort.

Spessore: 1.10 mm
Lunghezza: 25 cm
Colore: grigio/nero

Conf.	Taglie.	Cod.
12 Pz	8	2250.GEND8
12 Pz	9	2250.GEND9
12 Pz	10	2250.GEND10
12 Pz	11	2250.GEND11

Guanti Maglia Poliuretana



Guanto che associa l'elasticità, il comfort e la sensibilità tattile della maglia senza cuciture ad una sottilissima pellicola di poliuretano che garantisce una elevata resistenza all'abrasione ed una presa sicura anche su superfici bagnate. Non lascia residui e non macchia ed è traspirante.

Guanto a 5 dita con forma anatomica (destra/sinistra) supporto in poliammide col. grigio, spalmatura su palmo e dita in poliuretano col. grigio, polsino elasticizzato col. grigio.

Conf.	Taglie.	Cod.
12 Pz	M	2250.2L
12 Pz	L	2250.2M
12 Pz	XL	2250.2XL

Guanti MaxiFlex Ultimate



Durata eccezionale. Resistenza pari a 18,000 cicli di abrasione per millimetro grazie all'impiego della tecnologia DURAtch nella realizzazione del rivestimento.

AIRtech offre ciò che chiamiamo 'traspirazione a 360°'. Ottima presa grazie alla finitura a microcoppa. Forma, aderenza e sensibilità tattile; simula la "mano a riposo", riducendone l'affaticamento e aumentando il comfort.

Lunghezza: 25 cm
Spessore palmo: 1,00 mm
Colore: grigio/nero

Conf.	Taglie.	Cod.
12 Pz	8	2250.GMAXI8
12 Pz	9	2250.GMAXI9
12 Pz	10	2250.GMAXI10

Guanti MaxiFlex Endurance



Durata eccezionale. Resistenza pari a 18,000 cicli di abrasione per millimetro grazie all'impiego della tecnologia DURAtch nella realizzazione del rivestimento. AIRtech offre ciò che chiamiamo "traspirazione a 360°". I punti in rilievo presenti su MaxiFlex® Endurance™ offrono una presa più salda in applicazioni ripetitive o nella manipolazione di carichi pesanti. Forma, aderenza e sensibilità tattile; simula la "mano a riposo", riducendone l'affaticamento e aumentando il comfort.

Lunghezza: 25 cm
 Spessore palmo: 1,10 mm
 Colore: arancio/nero
 Taglia: M - L - XL

Conf.	Taglie.	Cod.
12 Pz	8	2250.ACTIVE8
12 Pz	9	2250.ACTIVE9
12 Pz	10	2250.ACTIVE10

Guanti Extra Dot - Spalmato 3/4



Guanto realizzato in Nylon + Spandex grigio 15 gauge con palmo e 3/4 del dorso spalmato in micro-schiuma di nitrile nera. Finitura puntinata su palmo per una presa extra.

Colore: grigio/nero

Conf.	Taglie.	Cod.
12 Pz	8	2250.GU1118
12 Pz	9	2250.GU1119
12 Pz	10	2250.GU11110

Guanto Nero In Fibra Sintetica EXTRA POL



Guanti in fibra sintetica 13 gauge, con palmo spalmato in poliuretano per una presa sicura e dorso areato per massima traspirabilità. Ideali per l'uso in ambienti di lavoro che richiedono destrezza e freschezza.

Conformi a CE 3131X e EN388:2016.

Conf.	Taglie.	Cod.
12 Pz	M	2250.GU108M
12 Pz	L	2250.GU108L
12 Pz	XL	2250.GU108XL

Guanto In Pelle Fiore

Guanto realizzato in pelle pieno fiore bovino orlato con elastico stringi-polso interno.



Conf.	Taglie.	Cod.
12 Pz	M	2250.GU155M
12 Pz	L	2250.GU155L
12 Pz	XL	2250.GU155XL
12 Pz	XXL	2250.GU155XXL

Guanto In Pelle Fiore - Dorso In Crosta

Guanto realizzato in pelle fiore bovino con dorso in crosta, orlato con elastico stringi-polso interno.



Conf.	Taglie.	Cod.
12 Pz	M	2250.GU100M
12 Pz	L	2250.GU100L
12 Pz	XL	2250.GU100XL
12 Pz	XXL	2250.GU100XXL

Guanto Ultranitril

Guanto in nitrile. Internamente floccato in cotone.

Zigrinatura esterna antiscivolo.

Ottima resistenza ai derivati degli idrocarburi e ai solventi, 31 cm



Conf.	Taglie.	Cod.
12 Pz	M	2250.492M
12 Pz	L	2250.492L
12 Pz	XL	2250.492XL

Scarpe antinfortunistica



Scarpa Antinfortunistica - RUGBY

Scarpa bassa, in pelle fiore Nabuk IDROTECH® WRU spessore 1,8-2,0 mm. Fodera in tessuto traspirante e resistente all' abrasione. Calzatura con inserto in tessuto rifrangente. Linguetta morbida, foderata e imbottita. **CALZATURA INTERAMENTE SENZA PARTI METALLICHE**

PUNTALE 200J composito a base polimerica atermico a norma EN 12568

LAMINA tessuto composito antiperforazione flessibile a norma EN 12568

SUOLA KUBE poliuretano bidensità antistatica, resistente all' idrolisi ISO 5423:92, agli idrocarburi e all' abrasione, antishock e antiscivolo SRC

SOLETTA 5000 trimaterial extracomfort, traspirante, estraibile, anatomica, assorbente, ESD ed antibatterica

La calzatura soddisfa il requisito in accordo con IEC 61340-4-3:2001 per la resistenza elettrica ESD class 3 (calzatura dissipativa elettrica)

CE UNI EN ISO 20345:2012 S3 SRC ESD CLASS 3

Taglia 36-47 Peso scarpa Tg 42 gr. 530

* Il peso calcolato è al netto di lacci e soletta

Grado di protezione: S3

Cod.5050.GRUGBY...(TG)



Sandalo Antinfortunistica - Libeccio

Sandalo, in tessuto tecnico MICRO-tech spessore 1,8-2,0 mm. Fodera in tessuto altamente traspirante e resistente all' abrasione. Calzatura con inserto in tessuto rifrangente.

Chiusura con nastro a strappo.

CALZATURA INTERAMENTE SENZA PARTI METALLICHE

PUNTALE 200J composito a base polimerica atermico a norma EN 12568

LAMINA tessuto composito antiperforazione flessibile a norma EN 12568

SUOLA 3RUN poliuretano tre densità antistatica, resistente all' idrolisi ISO 5423:92,

agli idrocarburi e all' abrasione, antishock e antiscivolo SRC

ANTITORSION inserto nella suola per dare stabilità su fondi sconnessi

SOLETTA 5000 trimaterial extracomfort, traspirante, estraibile, anatomica, assorbente, ESD ed antibatterica

La calzatura soddisfa il requisito in accordo con IEC 61340-4-3:2017 (IEC 61340-5-1:2016) per la resistenza elettrica ESD

Taglia 36-47 Peso scarpa Tg 42 gr. 495

Cod. 5050.GLIBECCIO...(TG)



Scarpa Antinfortunistica - Panarea

Scarpa bassa, in pelle groppone scamosciato spessore 1,8-2,0 mm.

Fodera in tessuto altamente traspirante e resistente all' abrasione.

Calzatura con inserto rifrangente.

Linguetta morbida foderata.

CALZATURA INTERAMENTE SENZA PARTI METALLICHE

- **PUNTALE** 200J composito a base polimerica atermico a norma EN 12568

- **LAMINA** tessuto composito antiperforazione flessibile a norma EN 12568

- **SUOLA 3HYBRID** poliuretano tre densità antistatica, resistente all' idrolisi ISO 5423:92, agli idrocarburi e all' abrasione, antishock e antiscivolo SRC

- **ANTITORSION** inserto nella suola per dare stabilità su fondi sconnessi

- **SOLETTA** 5000 trimaterial extracomfort, traspirante, estraibile, anatomica, assorbente, ESD ed antibatterica

- La calzatura soddisfa il requisito in accordo con IEC 61340-4-3:2017 (IEC 61340-5-1:2016) per la resistenza elettrica ESD

- Taglia 36-47 Peso scarpa Tg 42 gr. 525

Cod. 5050.GPAN...(TG)



Scarpa Antinfortunistica - FUERTEVENTURA

Scarpa antinfortunistica bassa, in tessuto tecnico MICRO-tech spessore 1,8-2,0 mm., e in rete traspirante e resistente all'abrasione.

Fodera in tessuto altamente traspirante e resistente all' abrasione.

Linguetta morbida foderata.

CALZATURA INTERAMENTE SENZA PARTI METALLICHE



- PUNTALE 200J composito a base polimerica atermico a norma EN 12568
- LAMINA tessuto composito antiperforazione flessibile a norma EN 12568
- SUOLA 3HYBRID poliuretano tre densità antistatica, resistente all' idrolisi ISO 5423:92, agli idrocarburi e all' abrasione, antishock e antiscivolo SRC
- ANTITORSION inserto nella suola per dare stabilità su fondi sconnessi
- SOLETTA 5000 trimaterial extracomfort, traspirante, estraibile, anatomica, assorbente, ESD ed antibatterica
- La calzatura soddisfa il requisito in accordo con IEC 61340-4-3:2017 (IEC 61340-5-1:2016) per la resistenza elettrica ESD

Cod. 5050.GFUER...(TG)

Scarpa Antinfortunistica - LIPARI

Scarpa bassa forata, in tessuto tecnico MICRO-tech spessore 1,8-2,0 mm.

Fodera in tessuto altamente traspirante e resistente all' abrasione.

Calzatura con inserto in tessuto rifrangente.

Linguetta morbida foderata.

CALZATURA INTERAMENTE SENZA PARTI METALLICHE



- PUNTALE 200J composito a base polimerica atermico a norma EN 22568
- LAMINA PL tessuto composito antiperforazione flessibile a norma EN 22568
- SUOLA 3HYBRID poliuretano tre densità antistatica, resistente all' idrolisi ISO 5423:92, agli idrocarburi e all' abrasione, antishock e antiscivolo
- ANTITORSION inserto nella suola per dare stabilità su fondi sconnessi
- SOLETTA 5000 trimaterial extracomfort, traspirante, estraibile, anatomica, assorbente, ESD ed antibatterica
- La calzatura soddisfa il requisito in accordo con IEC 61340-4-3:2017 (IEC 61340-5-1:2016) per la resistenza elettrica ESD
- FO resistenza della suola agli idrocarburi
- SR Resistenza allo scivolamento
- Taglia 36-47 Peso scarpa Tg 42 gr. 485

Cod. 5050.GLIPARI...(TG)

Scarpa Antinfortunistica - ELECTRO

Scarpa antinfortunistica bassa, in tessuto tecnico MICRO-tech spessore 1,8-2,0 mm., e in rete traspirante e resistente all'abrasione. Fodera in tessuto altamente traspirante e resistente all' abrasione. Linguetta morbida, foderata e imbottita.

CALZATURA INTERAMENTE SENZA PARTI METALLICHE



NEW

- PUNTALE 200J composito a base polimerica atermico a norma EN 22568
- LAMINA PL tessuto ISOLANTE composito antiperforazione flessibile a norma EN 22568
- SUOLA 3 RUN poliuretano tre densità dielettrico, resistente agli idrocarburi e all' abrasione, antishock e antiscivolo SR
- Il fondo della calzatura entro determinati limiti (niente umidità, non riguarda la tomaia) offre isolamento elettrico contro tensioni fino a 1000V - M \square > 1.000
- Resistenza elettrica: norma canadese CSA Z195 - 14 incremento 1 kV/sec voltaggio 20.000V /60 Hz - durata 1 minuto.
- Resistenza elettrica: norma ASTM F2413 -11 - incremento 1 kV/sec voltaggio 20000 V/60 Hz - durata 1 minuto.
- Requisito del flusso elettrico inferiore a 1,0 mA
- ANTITORSION inserto nella suola per dare stabilità su fondi sconnessi
- SOLETTA DIELECTRIC, bimaterial extracomfort con carboni attivi, traspirante, estraibile, anatomica, assorbente, isolante e antibatterica.
- Ecosostenibile Eco-Friendly
- FO resistenza della suola agli idrocarburi
- E assorbimento di energia nella zona del tallone
- PL resistenza della suola alla perforazione
- SR Resistenza allo scivolamento

Taglia 36-47 Peso scarpa Tg 42 gr. 510 - Codice: 5050.ELECTRO...(TG)

Scarpa Antinfortunistica - PETRI



- **NORMATIVA:** EN ISO 20345:2022
- **TOMAIA:** tessuto BREATHEX con tessitura 3D, altamente traspirante e MICROTECH
- **FODERA ESTERNA:** tessuto BREATHEX, altamente traspirante
- **FODERA INTERNA:** SANY-DRY® 100% poliestere, tridimensionale, traspirante, assorbente e deassorbente, antiabrasione
- **SOLETTA:** FOOT-PAD, estremamente morbida e confortevole. Grazie al poliuretano a bassissima densità, si automodella, consentendo una corretta distribuzione del peso corporeo e conferendo un'immediata sensazione di comfort. L'elevato assorbimento dello shock d'impatto è ottenuto con un materiale altamente resiliente e una perfetta bombatura al centro del tacco
- **SUOLA:** poliuretano/TPU con granuli in gomma riciclata
- **PUNTALE:** ALUMINIUM 200 J
- **LAMINA:** non metallica APT PLUS - Zero Perforation
- **CALZATA:** 11 Mondopoint
- **PLUS:** protezione della punta in pelle antiabrasione
- **PERFORMANCE - PLUS TECNICI:** DGUV 112 - 191, ECO Friendly
- **TAGLIE:** 35-48 (EU), 2-13 (UK)

Cod. 5050.COFRA...(TG)

Scarpa Antinfortunistica - YODA U-Power

Scarpe antinfortunistiche basse, leggere e comode U-Power della linea Red Lion, con tomaia in pelle nabuk naturale bottalato, traspiranti, idrorepellente, puntale in alluminio, antiperforazione, antiscivolo e suola PU/PU, infinergy S3 SRC CI ESD



- **TOMAIA** Morbida pelle nabuk naturale bottalato idrorepellente
- **FODERA** Wingtex® a tunnel d'aria traspirante
- **PUNTALE** AirToe Aluminium
- **ANTIPERFORAZIONE** Save & Flex PLUS®, soletta antiperforazione tessile "no metal"
- **COPRISOTTOPIEDE** U-POWER original
- **INTERSUOLA** Soffice PU espanso e Infinergy®
- **BATTISTRADA/SUOLA** PU/PU e Infinergy®
- **CALZATA/FORMA** ANATOMICA Natural Confort 11 Mondopoint
- **MISURE/TAGLIE** DISPONIBILI 35-48

Cod. 5050.UPOWERY...(TG)

Scarpa Antinfortunistica - HUMMER U-Power

Scarpe antinfortunistiche alte, leggere e comode U-Power della linea Red Lion, con tomaia in pelle nabuk naturale bottalato, traspiranti, idrorepellente, puntale in alluminio, antiperforazione, antiscivolo e suola PU/PU, infinergy S3 SRC CI ESD



- **TOMAIA** Morbida pelle nabuk naturale bottalato idrorepellente, collarino "no stress" per migliorare il confort
- **FODERA** Wingtex® a tunnel d'aria traspirante
- **PUNTALE** AirToe Aluminium
- **ANTIPERFORAZIONE** Save & Flex PLUS®, soletta antiperforazione tessile "no metal"
- **COPRISOTTOPIEDE** U-POWER original
- **INTERSUOLA** Soffice PU espanso e Infinergy®
- **BATTISTRADA/SUOLA** PU/PU e Infinergy®
- **CALZATA/FORMA** ANATOMICA Natural Confort 11 Mondopoint
- **MISURE/TAGLIE** DISPONIBILI 35-48

Cod. 5050.UPOWERH...(TG)

Abbigliamento

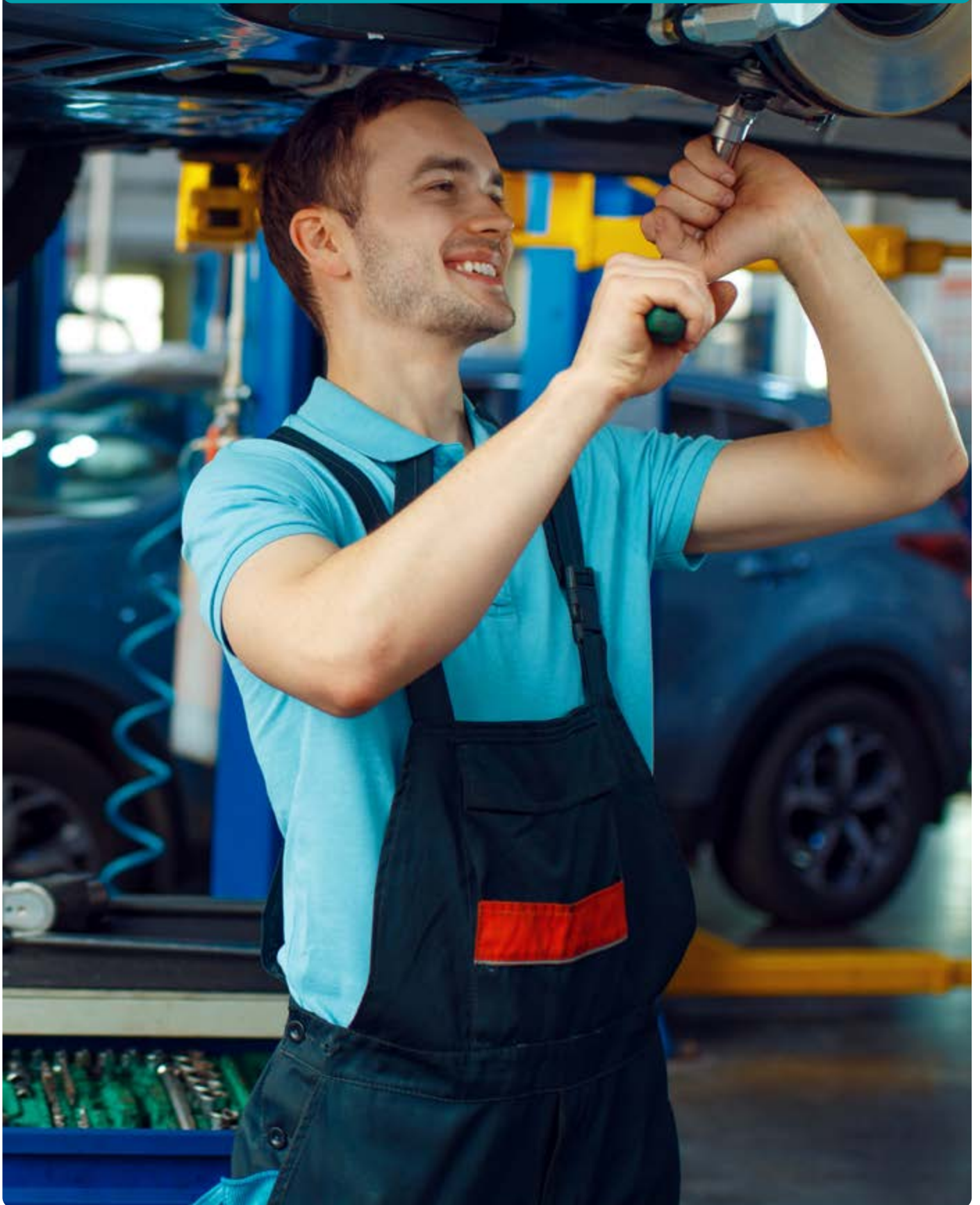

T-Shirt - Ocean - Personalizzabile

T-shirt basic a maniche corte per uomo con scollo tondo e 100% cotone preristretto. Ideale per grandi eventi grazie al suo rapporto qualità / prezzo.



	S	M	L	XL	XXL	3XL
A	48 cm	50,5 cm	53,5 cm	56 cm	58,5 cm	61 cm
B	69 cm	70 cm	73 cm	74 cm	77 cm	78 cm

Conf.	Varianti	Cod.
10 - 30 Pz	Neutre	8001.TSO
10 - 30 Pz	Serigrafia 1 colore - 1 posizione	8001.TSOP1
10 - 30 Pz	Serigrafia 2 colori - 1 posizione	8001.TSOP2
10 Pz - 30 Pz	Serigrafia 1 colore - 2 posizioni	8001.TSOP12
10 Pz - 30 Pz	Serigrafia 2 colori - 2 posizioni	8001.TSOP22

Polo - Pora - Personalizzabile

Polo in tessuto Pique, in 100% cotone pettinato preristretto da 210 g/m², offrono un design elegante con abbottonatura rifinita e bottoni perlati. Collo e polsini a costine 1x1 e spacchi laterali garantiscono comfort e libertà di movimento.

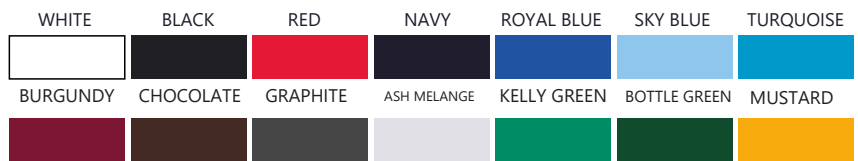

	S	M	L	XL	XXL	3XL
A	52 cm	54 cm	56 cm	60 cm	64 cm	68 cm
B	70 cm	72 cm	74 cm	82 cm	88 cm	88 cm

Conf.	Varianti	Cod.
10 - 30 Pz	Neutre	8001.PSP
10 - 30 Pz	Serigrafia 1 colore - 1 posizione	8001.PSP1
10 - 30 Pz	Serigrafia 2 colori - 1 posizione	8001.PSP2
10 Pz - 30 Pz	Serigrafia 1 colore - 2 posizioni	8001.PSP12
10 Pz - 30 Pz	Serigrafia 2 colori - 2 posizioni	8001.PSP22

Polo - Ankara - Personalizzabile

Polo in tessuto Pique, in 100% cotone pettinato preristretto da 210 g/m², offrono un design elegante con abbottonatura rifinita e bottoni perlati. Collo e polsini a costine 1x1 e spacchi laterali garantiscono comfort e libertà di movimento.



S	M	L	XL	XXL	3XL
---	---	---	----	-----	-----

Conf.	Varianti	Cod.
10 - 30 Pz	Neutre	8001.PAP
10 - 30 Pz	Serigrafia 1 colore - 1 posizione	8001.PAP1
10 - 30 Pz	Serigrafia 2 colori - 1 posizione	8001.PAP2
10 Pz - 30 Pz	Serigrafia 1 colore - 2 posizioni	8001.PAP12
10 Pz - 30 Pz	Serigrafia 2 colori - 2 posizioni	8001.PAP22

Felpa - Bari - Personalizzabile

Felpa bicolore made in Italy - Composizione: 80% cotone - 20% poliestere - Collo a lupetto - Zip corta in contrasto - Fianchi e interno collo in contrasto - Piping laterali in contrasto - Polsini e fondo maglia in costina h cm 7 - Cuciture ribattute



S M L XL XXL 3XL



BLACK / ORANGE GRAY / ORANGE GRAY / BLACK BLACK / ROYAL ROYAL / WHITE RED / GRAY

Conf.	Varianti	Cod.
10 - 30 Pz	Neutre	9903.FB + (INIZ.COLORI) + (TG)
10 - 30 Pz	Serigrafia 1 colore - 1 posizione	9903.FB + (INIZ.COLORI) + (TG) + 1
10 - 30 Pz	Serigrafia 2 colori - 1 posizione	9903.FB + (INIZ.COLORI) + (TG) + 2
10 Pz - 30 Pz	Serigrafia 1 colore - 2 posizioni	9903.FB + (INIZ.COLORI) + (TG) + 12
10 Pz - 30 Pz	Serigrafia 2 colori - 2 posizioni	9903.FB + (INIZ.COLORI) + (TG) + 22

Felpa - Pamplona - Personalizzabile

Felpa cotone - poliestere - 60% cotone 40% poliestere - Collo a lupetto con nastro di rinforzo - Zip corta nastrata YKK - Collo, polsini e fondo maglia in costina elasticizzata - Cuciture ribattute.



S M L XL XXL 3XL 4XL



Conf.	Varianti	Cod.
10 - 30 Pz	Neutre	8001.JRCPAM(TG)
10 - 30 Pz	Serigrafia 1 colore - 1 posizione	8001.JRCPAM1
10 - 30 Pz	Serigrafia 2 colori - 1 posizione	8001.JRCPAM2
10 Pz - 30 Pz	Serigrafia 1 colore - 2 posizioni	8001.JRCPAM12
10 Pz - 30 Pz	Serigrafia 2 colori - 2 posizioni	8001.JRCPAM22

Gilet - Reporter - Personalizzabile

Gilet da lavoro multitasche imbottito, uno dei nostri gilet più richiesti grazie alle sue molteplici funzionalità. Ideale come abbigliamento da lavoro, divisa da lavoro e abbigliamento promozionale.



S M L XL XXL 3XL



NAVY ORION GRIGIO FUMO NERO

Conf.	Varianti	Cod.
1 Pz	Neutre	9903.GILET + (TG)
1 Pz	Serigrafia 1 colore - 1 posizione	9903.GILET + (TG) + 1
1 Pz	Serigrafia 2 colori - 1 posizione	9903.GILET + (TG) + 2
1 Pz	Serigrafia 1 colore - 2 posizioni	9903.GILET + (TG) + 12
1 Pz	Serigrafia 2 colori - 2 posizioni	9903.GILET + (TG) + 22

Gilet Kyzil COFRA



1 tasca sul petto porta cellulare chiusa con zip con tessuto E-WARD, 2 ampie tasche sul fondo con zip, apertura centrale con zip, gilet SOFTSHELL con interno in tessuto pile, inserti reflex, patta proteggimento, tessuto elasticizzato

COMPOSIZIONE: SOFTSHELL 94% poliestere, 6% elastan + membrana COFRA-TEX + pile interno 100% poliestere

GRAMMATURA: 300 g/m²

TAGLIE: 44- > 64

UNI EN ISO 13688:2013
DPI DI PRIMA CATEGORIA

Conf.	Colori	Cod.
1 Pz	02 NAVY/NERO/ROYAL,	8001.GKYZYL
1 Pz	03 FANGO/NERO/GIALLO,	
1 Pz	04 ANTRACITE/NERO/ARANCIONE,	
1 Pz	05 NERO/NERO/GIALLO FLUO	

Tuta Hi-Tech 240 GR



Abbigliamento tecnico alta resistenza prodotto in 5 articoli e tre varianti colore
Tutti gli articoli presentano cuciture rinforzate e toppe alle ginocchia

Collo a camicia

Due tasconi con patta chiudibile in velcro

Due tasche basse con profilo bicolore

Porta metro posteriore destro

Elastico ai polsi

Elastico sulla schiena

Soffietti sulla schiena

Tessuto doppio alle ginocchia

Tutti i tessuti sono sanforizzati calo massimo 2,5%

GABARDINE 240 gr./ m 65% POLIESTERE 35% COTONE

TAGLIE: S->3XL

Conf.	Colori	Cod.
1 Pz	BLU/NERO	9902.TBB
1 Pz	NERO/GIALLO	9902.TNG
1 Pz	GRIGIO/ARANCIONE	9902.TGA

UNI EN ISO 13688:2013
DPI DI PRIMA CATEGORIA

Pantaloni Hi-Tech 240 GR



Pantaloni bicolore HI-TEC 240gr/mq

Cuciture rinforzate e toppe alle ginocchia. Apertura con zip e bottone. Due tasche anteriori e due tasconi laterali e sul retro con patta chiudibile con velcro.

65% poliestere 35% cotone

Elastico posteriori. Cinque passanti in vita.

TAGLIE: S->4XL

Conf.	Colori	Cod.
1 Pz	BLU/BLU ROYAL	9902.PBB
1 Pz	NERO/GIALLO	9902.PNG
1 Pz	GRIGIO/ARANCIO	9902.PGA

UNI EN ISO 13688:2013
DPI DI PRIMA CATEGORIA

Giacca Abrantes Cofra



Giacca da lavoro con due tasche fondo con snap, 2 tasche petto con velcro, ampie tasche interne, anello porta badge, inserti reflex 3M™ SCOTCHLITE™ Reflective Material - 8725 Silver Fabric, inserto portapenne, occhielli per aerazione sotto le ascelle, patta proteggimento, polsini regolabili, taglio manica ergonomico, tasca interna portacellulare con tessuto E-WARD, tessuto elasticizzato, toppe antiabrasione su maniche, zip YKK®

COMPOSIZIONE: 64% poliestere - 34% cotone - 2% elasthan con inserti antiabrasione in 100% nylon

GRAMMATURA: 300 g/m²

TAGLIE: 44->64 EU

Conf.	Colori	Cod.	UNI EN ISO 13688:2013 DPI DI PRIMA CATEGORIA
1 Pz	ANTRACITE/LIME	9902.GANL	
1 Pz	NERO/ROSSO	9902.GANR	

Pantaloni lunghi Montijo COFRA



Pantaloni da lavoro con due ampie tasche anteriori, cavallo rinforzato, doppia tasca posteriore con pattina, elastico in vita, inserti antiabrasione fondo gamba, inserti antiabrasione sul fondo delle tasche posteriori, inserti antiabrasione tasche anteriori, inserti reflex 3M™ SCOTCHLITE™ Reflective Material - 8725 Silver Fabric, passante portamartello, taglio ergonomico di gambe e ginocchia, tasca laterale, tasca portacellulare, tasca portametro, tessuto elasticizzato, zip YKK®

COMPOSIZIONE: 64% poliestere - 34% cotone - 2% elasthan con inserti antiabrasione in 100% nylon

GRAMMATURA: 300 g/m²

TAGLIE: 44->64

Conf.	Colori	Cod.	UNI EN ISO 13688:2013 DPI DI PRIMA CATEGORIA
1 Pz	ANTRACITE/LIME	9902.MONT1	
1 Pz	NERO/ROSSO	9902.MONT2	

Pantaloni corti Corrientes COFRA



Pantaloni con due ampie tasche anteriori, cavallo rinforzato, doppia tasca posteriore con pattina, elastico in vita, inserti antiabrasione sul fondo delle tasche posteriori, inserti antiabrasione tasche anteriori, inserti reflex 3M™ SCOTCHLITE™ Reflective Material - 8725 Silver Fabric, passante porta martello regolabile, tasca laterale, tasca portacellulare, tasca portametro, tessuto elasticizzato, zip YKK®

COMPOSIZIONE: 64% cotone - 34% poliestere - 2% elasthan con inserti antiabrasione in 100% nylon

GRAMMATURA: 250 g/m²

TAGLIE: 44->64

Conf.	Colori	Cod.	UNI EN ISO 13688:2013 DPI DI PRIMA CATEGORIA
1 Pz	ANTRACITE/LIME	9902.CORAL	
1 Pz	NERO/ROSSO	9902.CORNR	

Maschere filtranti



Respiratore FFP3 - CLASSIC - MOLDEX

MOLDEX



Forma classica, elastico regolabile.

EN149:2001 + A1:2009

Conf.	Varianti	Cod.
20	CON VALVOLA	5018.2555

Respiratore FFP3 - SMART - MOLDEX

MOLDEX



Comoda flangia nasale, elastico con clip

EN149:2001 + A1:2009

Conf.	Varianti	Cod.
10	CON VALVOLA	5018.2505



Respiratore FFP2 NR D - MOLDEX

Comoda flangia nasale, elastico con clip.

EN149:2001 + A1:2009



Conf.	Varianti	Cod.
20	Con valvola + elastico Clip	5018.2485
10	CON VALVOLA Gas organici, acidi e ozono < TLV + odori sgradevoli	5018.2435
20	Con valvola + elastico regolabile	5018.2405

Maschera Preassemblata FF1



- FFA1 - taglia M/L : Gas organici (p.e. >65°C)
- FFA1 P2 RD - taglia M/L : Gas organici (p.e. >65°C), Particolati

Conf.	Varianti	Cod.
1	FFA1	5018.5104
1	FFA1 P2 RD	5018.5174

Filtri Particolati

Filtri particolati -EN 143:2000 - Per serie 5000 e 8000.

- P1 R D
- P2 R D
- P3 R D



Conf.	Varianti	Cod.
12	P1	5018.8060
8	P2	5018.8070
8	P3	5018.8080

Accessori Per Semimaschera - Supporti Filtri

Supporti per filtri particolati, per SERIE 5000 e 8000.

Si aggancia al filtro gas.



Conf.

10

Cod.

5018.8090

Accessori Per Semimaschera - Custodia

Contenitore rigido richiudibile.



Conf.

1

Cod.

5018.7995

Mascherina Chirurgica 3 Strati

Maschera chirurgica composta da 3 strati. Impermeabile all'umidità e alle particelle di polvere. Lato viso lavorato per garantire un'eccezionale morbidezza e per non irritare la pelle.

Lato esterno impermeabile e rinforzato con un ponte nasale ipoallergenico e regolabile che aderisce perfettamente al profilo del viso.

Il prodotto è monouso.



Conf.

50 Pz.

Cod.

5018.MASKN

NORMATIVE E RESPIRATORI

NORMATIVA EN 140: - Semimaschere e quarti di maschera

Le semimaschere antigas marcate EN 140 sono dispositivi progettati per fornire protezione all'utilizzatore quando impiegati contestualmente a filtri antigas, filtri antipolvere e filtri combinati; soddisfano ampiamente tutti i requisiti della normativa tra cui la resistenza respiratoria, la perdita di tenuta e il contenuto di anidride carbonica dell'aria inspirata.

NORMATIVA EN 143 - Filtri antipolvere

I filtri antipolvere sono dispositivi progettati per fornire all'utilizzatore protezione contro:

- polveri
- fumi
- nebbie

Soddisfano ampiamente tutti i requisiti della normativa tra cui la resistenza respiratoria, la penetrazione del filtro, l'intasamento e la resistenza meccanica.

I filtri antipolvere sono classificati anche in base alla loro riutilizzabilità nel tempo e presentano le seguenti marcature:

- NR non riutilizzabili: filtri destinati ad esse e utilizzati per un singolo turno di lavoro
- R riutilizzabili: filtri destinati ad esse e utilizzati per più di un turno di lavoro.

NORMATIVA EN 14387 - Filtri antigas e filtri combinati

I filtri antigas sono dispositivi progettati per fornire all'utilizzatore protezione contro:

- gas
- vapori

Nel caso in cui nell'ambiente di lavoro l'aria sia contaminata non solo da gas e vapori, ma anche da polveri in concentrazioni maggiori rispetto al TLV, è necessario l'utilizzo di filtri combinati, costituiti da elementi filtranti sia antigas che antipolvere che dunque forniscono una protezione efficace anche contro polveri, fumi e nebbie. I filtri marcati EN 14387 soddisfano ampiamente tutti i requisiti della normativa tra cui la resistenza respiratoria, la capacità di protezione contro i gas, la penetrazione del filtro, l'intasamento e la resistenza meccanica.

Ad ogni tipologia di contaminante è associato un codice colore come schematizzato di seguito:

A GAS E VAPORI ORGANICI

B GAS E VAPORI INORGANICI

E GAS E VAPORI ACIDI

K AMMONIACA E SUOI DERIVATI

P AEROSOL TOSSICI, SOLIDI E LIQUIDI

CLASSI DI PROTEZIONE DEI FILTRI ANTIGAS E DEI FILTRI ANTIPOLVERE

I filtri antigas sono identificati in base alla loro capacità di protezione contro i gas e quindi suddivisi in tre classi di protezione definite dai numeri 1, 2 e 3. Il filtro antigas va immediatamente sostituito nel momento in cui si inizia a percepire l'odore della sostanza contaminante. Il filtro sarà infatti saturo e non riuscirà più a filtrare e/o ad assorbire alcuna sostanza.

I filtri antipolvere sono suddivisi in tre classi di protezione definite dalle sigle P1, P2 e P3. Ad ogni classe di protezione corrisponde un valore di efficienza filtrante espressa in %. L'efficienza filtrante della classe P3 ingloba quella delle classi P1 e P2. Il filtro antipolvere deve essere sostituito nel momento in cui si inizia ad avvertire difficoltà nella respirazione.

CLASSE DI PROTEZIONE	MASSIMA CONCENTRAZIONE DEL GAS DI PROVA
Classe 1 PICCOLA CAPACITA'	1.000 ppm oppure 0,1% in volume
Classe 2 MEDIA CAPACITA'	5.000 ppm oppure 0,5% in volume
Classe 3 GRANDE CAPACITA'	10.000 ppm oppure 1,0% in volume
CLASSE DI PROTEZIONE / FPN	MAX CONCENTRAZIONE DELL'AEROSOL DI PROVA
P1 / 4	4 x TLV
P2 / 12	12 x TLV
P13 / 50	50 x TLV

Per determinare la concentrazione massima (teorica) di contaminante consentita nell'ambiente di lavoro è necessario moltiplicare il Fattore di Protezione Nominale (FPN) per il TLV. L'FPN è un valore che indica il livello teorico di protezione di un respiratore e che indirettamente esprime il valore della capacità del filtro di trattenere o meno i contaminanti aerodispersi; il TLV è un valore che indica la concentrazione limite di riferimento delle sostanze pericolose alla quale un lavoratore può essere esposto senza subire danni alla salute (esposizione prolungate fino ad un turno di lavoro). Ad esempio, "12xTLV" significa che la maschera P2 è idonea a proteggere l'utilizzatore in ambienti in cui è presente una concentrazione di contaminante fino a 12 volte il massimo consentito.

Dispositivi acustici



Inserti Auricolari

SNR 35dB, forma anatomica per una protezione ottimale

EN352-2:2002



Conf.

5 Paia

Cod.

5018.7825

Inserti Auricolari Con Archetto

Jazz-Band compreso 1 paio di capsule di ricambio

SNR 23dB, capsule in schiuma e cordino

EN352-2:1993



Conf.

8

Cod.

5018.6700

Cuffie Auricolari



Cuffie auricolari professionali.

EN352-1:2002

- M4 SNR 30dB
- M5 SNR 34dB
- M6 SNR 35dB

Conf.	Varianti	Cod.
1	M4	5018.6110
1	M5	5018.6120
1	M6	5018.6130

NORMATIVE - PROTETTORI UDITO

EN 352-1 cuffie

EN 352-2 inserti

EN 352-3 cuffie montate su un elmetto di protezione per l'industria

EN 352-4 cuffie con risposta del livello sonoro

EN 352-5 cuffie con controllo attivo della riduzione del rumore

EN 352-6 cuffie con comunicazione audio

EN 352-7 inserti con attenuazione in funzione del livello sonoro

Attenuazione sonora

È la differenza tra l'intensità del "rumore" a cui è esposto l'operatore e quello effettivamente trasmesso all'orecchio. il livello di attenuazione viene espresso nei seguenti modi:

HML: indica l'attenuazione in base alla frequenza del rumore, di alta (H), media (M), bassa (L) frequenza. I valori sono espressi tramite un numero preceduto dalla lettera della frequenza a cui si riferisce.

SNR: Esprime tramite un unico valore il livello di attenuazione del protettore.

DPI e livello di esposizione quotidiana

Secondo l'art. 193 del D.Lgs 81/08, se l'esposizione quotidiana dell'operatore è:

80 dBA il datore di lavoro mette a disposizione dei lavoratori i dispositivi di protezione individuale dell'udito

85 dBA esige che i lavoratori utilizzino i dispositivi di protezione individuale dell'udito

Il datore di lavoro tiene conto dell'attenuazione prodotta dai dispositivi di protezione individuale dell'udito del lavoratore ai fini di valutare l'efficienza dei DPI e il rispetto dei lavoratori limite disposizione [87 dB(A)] i lavoratori esposti a livelli superiori a 80 dB(A) ricevono adeguata formazione ed addestramento (art. 195)

Occhiali protettivi



Occhiali Gondor - Lenti Avvolgenti E Antiappannamento

Occhiale a mascherina ampio e panoramico con lente in acetato, specifico per protezione da spruzzi e sostanze chimiche. Disponibile anche nella versione con lente in policarbonato (ventilazione indiretta e non ventilato per protezione da polveri fini/gas "5") e con fascia elastica in gomma (GONDOR CHEM). Possibilità di inserire clip interna per lenti correttive.



Marcatura montatura: GA BT 34.

Marcatura lenti: 2C-1.2 GA 1 F N

Montatura smoke nero / lenti trasparenti

Conf.	Taglie.	Cod.
1 Pz	UNICA	2251.GONDOR

Occhiali Victor - Lenti In Acetato Per Protezione

Occhiale dal design sportivo con stanghette morbide e flessibili per maggior tenuta e comfort. Lente ampia e avvolgente garantisce la miglior protezione con il massimo comfort. Lenti antistatiche e antiappannamento di colore grigio per protezione solare.

Marcatura lenti: 5-2.5 GA 1 F N

montatura grigio turchese / lenti grigio



Conf.	Taglie.	Cod.
1 Pz	UNICA	2251.VICTOR

Occhiali Terminator Extra - Occhiale Guarnizioni In Gomma

Occhiali protettivi adatti per diverse esigenze lavorative. Grazie alle diverse possibilità di regolazione delle stanghette ed al morbido nasello, si adattano perfettamente ad ogni forma del viso. Disponibile con lente trasparente contornata da un guarnizione in gomma per massima protezione contro polveri e particelle volanti. Super leggero (35gr.).

Ideale per i portatori di occhiali da vista in quanto è possibile inserire internamente la RX-Clip correttiva con i propri valori diottrici (cod. 2014).



Proprietà della lente: GA 1 FT KN CE rivestimento HC (hard coating) AF (anti fog) AS (anti skretch).

Conf.	Taglie.	Cod.
1 Pz	UNICA	2251.TERMEX

Valigette pronto soccorso



Valigia Pronto Soccorso - MEDIC 1 - Max 2 Dipendenti

Valigetta realizzata in polipropilene antiurto, colore arancio, supporto per attacco a parete, maniglia per trasporto, chiusura con 2 clip rotanti.
(Dim. mm 250X190X90)

ALLEGATO 2

Contenuto:



- 1 Copia Decreto Min 388 del 15.07.03
- 2 Paia guanti sterili LATEX FREE
- 1 Flacone disinfettante IODOPOVIDONE al 10% iodio PMC
- 1 soluzione fisiologica sterile 250 ml CE
- 1 Busta compressa garza sterile 18x40 cm
- 3 Buste compressa garza sterile 10x10 cm
- 1 Pinza sterile
- 1 Confezione di cotone idrofilo
- 1 PLASTOSAN
- 10 cerotti assortiti
- 1 Rocchetto cerotto adesivo 5 m x 2,5 cm
- 1 Benda di garza da 3,5 m x 10 cm
- 1 Paio di forbici 10 cm
- 1 Laccio emostatico LATEX FREE
- 1 ICE PACK ghiaccio istantaneo monouso
- 1 Sacchetto per rifiuti sanitari 250x350 mm
- 1 Istruzioni MULTILINGUA pronto soccorso

Conf.

1

Cod.

2212.CPS513

Valigia Pronto Soccorso - MEDIC 2 - Più Di 2 Dipendenti

Valigetta MEDIC 2 colore arancio in plastica antiurto, con supporto per attacco a parete, maniglia per trasporto, guarnizione in neoprene, chiusura con due clip rotanti. (Dim. 395X270X135 mm)



ALLEGATO 1 BASE

Contenuto:



- 1 Copia Decreto Min 388 del 15.07.03
- 5 Paia guanti sterili
- 1 Mascherina con visiera paraschizzi
- 3 Flaconi soluzione fisiologica sterile 500 ml CE
- 2 Flaconi disinfettante IODOPOVIDONE 500 ml al 10% iodo PMC
- 10 Buste compressa garza sterile 10x10 cm
- 2 Buste compressa garza sterile 18x40 cm
- 2 Teli sterili 40 x 60 cm DIN 13152-BR
- 2 Pinze sterili
- 1 Confezione di cotone idrofilo
- Astuccio benda tubolare elastica
- 2 PLASTOSAN
- 10 cerotti assortiti
- Rocchetti cerotto adesivo 5 m x 2,5 cm
- 1 Paio di forbici tagliabendaggi 14,5 cm DIN 58279
- 3 Lacci emostatici
- 2 ICE PACK ghiaccio istantaneo
- 2 Sacchetti per rifiuti sanitari minigrip
- 1 Termometro clinico CE con astuccio
- 1 Sfigmomanometro PERSONAL con fonendo
- 1 Istruzioni MULTILINGUA pronto soccorso

Conf.	Cod.
1	2212.CPS517

Valigia Pronto Soccorso - Multi Red - Più Di 2 Dipendenti



Contenitore realizzato in ABS composto da due parti uguali ciascuna completa di vetri e separatori per un migliore alloggiamento dei prodotti. Dotata di supporto per attacco a parete. Chiusura con due clip rotanti. Tenuta ermetica garantita da guarnizione in neoprene.
(Dim. 443X338X147 mm)

ALLEGATO 2

Contenuto:



- 1 Copia Decreto Min 388 del 15.07.03
- 5 Paia guanti sterili
- 1 Mascherina con visiera paraschizzi
- 3 soluzione fisiologica sterile 500 ml CE
- 2 Flaconi disinfettante 500 ml IODOPOVIDONE al 10% iodio PMC
- 10 Buste compressa garza sterile 10x10 cm
- 2 Buste compressa garza sterile 18x40 cm
- 2 Teli sterili 40 x 60 cm DIN 13152-BR
- 1 Confezione di cotone idrofilo
- 2 Pinze sterili
- 1 Astuccio benda tubolare elastica
- 2 Rocchetti cerotto adesivo 5 m x 2,5 cm
- 2 PLASTOSAN
- 20 cerotti assortiti
- 1 Paio di forbici tagliabendaggi cm 14,5 DIN

Conf.	Cod.
1	2212.CPS518

Armadio Pronto Soccorso - 102/M - Più Di 2 Dipendenti



Armadietto in metallo verniciato con polvere epossidica colore bianco, 3 vani, 2 ripiani interni, serratura con chiave. (Dim. 460X300X140 mm)

ALLEGATO 1

Contenuto:



- 1 Copia Decreto Min 388 del 15.07.03
- 5 Paia guanti sterili
- 1 Mascherina con visiera paraschizzi
- 3 Flaconi Soluzione fisiologica sterile 500 ml CE
- 2 Flaconi Disinfettante 500 ml IODOPOVIDONE al 10%iodio PMC
- 10 Buste compressa garza sterile 10x10 cm
- 2 Buste compressa garza sterile 18x40 cm
- 2 Teli sterili cm 40x60 DIN 13152-BR
- 2 Pinze sterili
- 1 Confezione di cotone idrofilo
- 1 Astuccio benda tubolare elastica
- 2 PLASTOSAN
- 10 cerotti assortiti
- 2 Rocchetti cerotto adesivo 5 m x 2,5 cm
- 1 Paio forbici taglia bendaggi 14,5 cm DIN 58279
- 3 Lacci emostatici
- 2 ICE PACK ghiaccio istantaneo monouso
- 2 Sacchetti per rifiuti sanitari
- 1 Termometro clinico digitale
- 1 Sfigmomanometro PERSONAL con fonendo
- 1 Istruzioni MULTILINGUA pronto soccorso

Conf.	Cod.
1	2212.CPS523

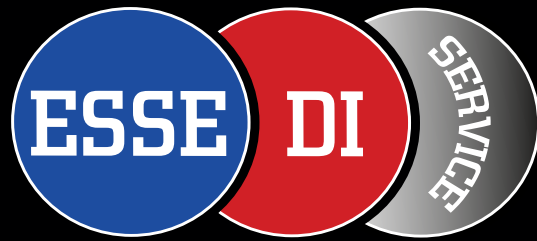

www.essediservice.it